

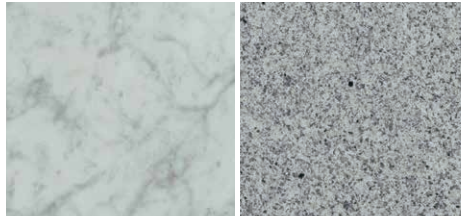

2023 石材総合カタログ



各種平板

p.2 ~ 47

- 大理石
- ライムストーン
- 溶岩石
- 凝灰岩
- 御影石



割肌石材

p.48 ~ 59

- スタックパネル（壁用石材パネル）
- 乱形材
- 方形材
- ピンコロ

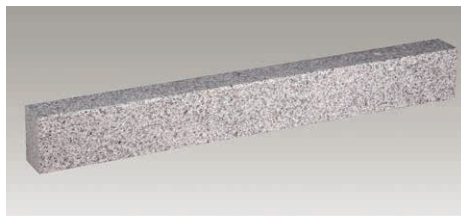

面台・縁石

p.60 ~ 61

- 面台（コーナーストーン）
- 縁石（框）



柱石

p.62 ~ 71

- 柱石（束石・沓石）
- コーチボルト（固定用金具）

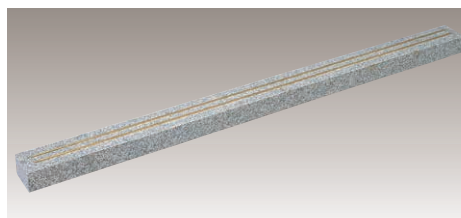

敷居

p.72 ~ 73

- 敷居
- 敷居用柱石



その他

p.74 ~ 76

- ピラポール（ステンレス製柱受）
- 石材の加工・特注品の製作
- 運賃について
- ご使用・ご注文に関する注意とお願い

タソスホワイト (EX)

ギリシャ産 大理石



タソスホワイト (EX) 本磨き仕上げ 平板 ●特注可

品番	寸法 (mm)	標準価格 (円/枚)
113-C	300×300×10	7,500
113-E	400×400×13	15,750

※微かに流れ模様や斑点柄が入る場合があります。

※ピンホールが入る場合があります。

※汚れやシミが付きやすいので、保護剤の塗布をお勧めします。

※施工の際は白セメントをご使用下さい。

※酸に弱い性質ですので、酸洗いや酸性洗剤の使用は避けて下さい。

タソスホワイト (C)

ギリシャ産 大理石



タソスホワイト (C) 本磨き仕上げ 平板 ●特注可

品番	寸法 (mm)	標準価格 (円/枚)
138-C	300×300×10	4,150
138-E	400×400×13	7,750
138-G	600×600×18	41,000

※クリスタルや淡いグレーの筋模様が多く入るタイプです。

※ピンホールが入る場合があります。

※汚れやシミが付きやすいので、保護剤の塗布をお勧めします。

※施工の際は白セメントをご使用下さい。

※酸に弱い性質ですので、酸洗いや酸性洗剤の使用は避けて下さい。

シベック

ギリシャ産 大理石



シベック 本磨き仕上げ 平板 ●特注可

品番	寸法 (mm)	標準価格 (円/枚)
130-C	300×300×10	7,500
130-E	400×400×13	15,750

※グレーの斑模様やピンホールが入る場合があります。

※汚れやシミが付きやすいので、保護剤の塗布をお勧めします。

※施工の際は白セメントをご使用下さい。

※酸に弱い性質ですので、酸洗いや酸性洗剤の使用は避けて下さい。

ボラカスホワイト

ギリシャ産 大理石



ボラカスホワイト 本磨き仕上げ 平板 ●特注可

品番	寸法 (mm)	標準価格 (円/枚)
133-C	300×300×10	5,500
133-E	400×400×13	10,150
133-G	600×600×20	35,500

※柄模様の形状や流れの方向にバラつきがあります。

※クリスタルや茶色の脈模様が入る場合があります。

※汚れやシミが付きやすいので、保護剤の塗布をお勧めします。

※施工の際は白セメントをご使用下さい。

※酸に弱い性質ですので、酸洗いや酸性洗剤の使用は避けて下さい。

- ⚠ ●石材の加工や特注品の製作も承ります。
 詳しくは、「石材の加工・特注品の製作」(P.75)をご覧下さい。
 ●運賃に関しては、「運賃について」(P.76)をご覧下さい。
 ●「ご使用・ご注文に関する注意とお願い」(P.76)を必ずお読み下さい。

品番 \ 用途	屋内壁	屋内床	浴室床	屋外壁	屋外床	耐凍害
113・138・130・133	◎	○	-	-	-	-

ビアンコカララ

イタリア産 大理石



ビアンコカララ 本磨き仕上げ 平板 ●特注可

品番	寸法 (mm)	標準価格 (円/枚)
41-C	300×300×10	3,600
41-D	300×600×13	8,550
41-E	400×400×13	6,800
41-G	600×600×20	28,500

- ※柄模様の形状や流れの方向にバラつきがあります。
- ※ピンホールや白色・黄色の筋模様が入る場合があります。
- ※施工の際は白セメントまたは白色系接着剤をご使用下さい。
- ※接着剤で施工する場合は、裏面処理剤の塗布をお勧めします。
- ※酸に弱い性質ですので、酸洗いや酸性洗剤の使用は避けて下さい。

ビアンコブロイエ

イタリア産 大理石



ビアンコブロイエ 本磨き仕上げ 平板 ●特注可

品番	寸法 (mm)	標準価格 (円/枚)
144-E	400×400×13	7,900
144-G	600×600×20	33,500

- ※柄模様の形状や流れの方向にバラつきがあります。
- ※ピンホールが入る場合があります。
- ※施工の際は白セメントまたは白色系接着剤をご使用下さい。
- ※接着剤で施工する場合は、裏面処理剤の塗布をお勧めします。
- ※酸に弱い性質ですので、酸洗いや酸性洗剤の使用は避けて下さい。

アラベスカート

イタリア産 大理石

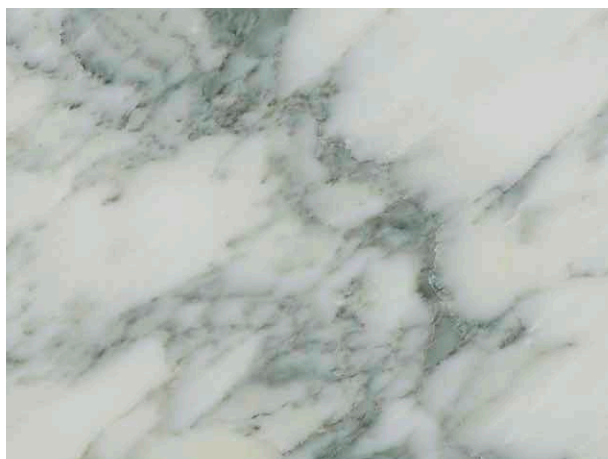

アラベスカート 本磨き仕上げ 平板 ●特注可

品番	寸法 (mm)	標準価格 (円/枚)
112-C	300×300×10	6,600
112-E	400×400×13	12,150
112-G	600×600×20	44,000

- ※柄模様の形状や大きさ、入り具合にバラつきがあります。
- ※黄色の斑模様が入る場合があります。
- ※施工の際は白セメントまたは白色系接着剤をご使用下さい。
- ※接着剤で施工する場合は、裏面処理剤の塗布をお勧めします。
- ※酸に弱い性質ですので、酸洗いや酸性洗剤の使用は避けて下さい。

ストライプホワイト

トルコ産 大理石



ストライプホワイト 本磨き仕上げ 平板

品番	寸法 (mm)	標準価格 (円/枚)
149-D	300×600×15	7,850
149-E	400×400×15	6,550

- ※柄の流れや幅は均一ではなく、バラつきがあります。
- ※グレーの斑模様やピンホールが入る場合があります。
- ※施工の際は白セメントまたは白色系接着剤をご使用下さい。
- ※接着剤で施工する場合は、裏面処理剤の塗布をお勧めします。
- ※酸に弱い性質ですので、酸洗いや酸性洗剤の使用は避けて下さい。



- 石材の加工や特注品の製作も承ります。詳しくは、「石材の加工・特注品の製作」(P.75)をご覧ください。
- 運賃に関しては、「運賃について」(P.76)をご覧ください。
- 「ご使用・ご注文に関する注意とお願い」(P.76)を必ずお読み下さい。

品番 \ 用途	屋内壁	屋内床	浴室床	屋外壁	屋外床	耐凍害
41・144・112・149	◎	○	—	—	—	—

ポテチーノクラシコ

イタリア産 大理石



ポテチーノクラシコ 本磨き仕上げ 平板 ●特注可

品番	寸法 (mm)	標準価格 (円/枚)
116-C	300×300×10	4,000
116-D	300×600×13	9,200
116-E	400×400×13	7,350
116-G	600×600×20	24,500

※茶色の亀裂模様が入ります。

※1枚の中でも層状に色合いが異なる場合があります。

※白色の斑点や貝殻状の結晶、透明な脈模様が入る場合があります。

※酸に弱い性質ですので、酸洗いや酸性洗剤の使用は避けて下さい。

ポテチーノフィオリート

イタリア産 大理石



ポテチーノフィオリート 本磨き仕上げ 平板 ●特注可

品番	寸法 (mm)	標準価格 (円/枚)
137-C	300×300×10	4,300
137-E	400×400×13	7,750

※1枚の中でも白い斑模様の入り方にバラつきがあります。

※酸に弱い性質ですので、酸洗いや酸性洗剤の使用は避けて下さい。

トラバーチン (穴アキ)

イタリア産 大理石



トラバーチン (穴アキ) 本磨き仕上げ 平板 ●特注可

品番	寸法 (mm)	標準価格 (円/枚)
43-C	300×300×10	3,900
43-E	400×400×13	7,200

※トラバーチン特有の空隙を穴埋めせず、そのままの状態で見られる為、空隙の大きさや数などにはバラつきがあり、穴が裏面まで貫通している場合もあります。

※1枚の中でも層状に色の濃淡が異なります。

※酸に弱い性質ですので、酸洗いや酸性洗剤の使用は避けて下さい。

トラバーチン (穴ウメ)

イタリア産 大理石



トラバーチン (穴ウメ) 本磨き仕上げ 平板 ●特注可

品番	寸法 (mm)	標準価格 (円/枚)
114-C	300×300×10	3,900
114-D	300×600×13	9,200
114-E	400×400×13	7,200
114-E6	400×600×15	14,000
114-G	600×600×20	24,000

※トラバーチン特有の空隙をセメントで穴埋めしている為、地色とセメント部分の色や光沢は多少異なり、セメント部分は水分の乾きが遅くなります。

※1枚の中でも層状に色の濃淡が異なります。

※酸に弱い性質ですので、酸洗いや酸性洗剤の使用は避けて下さい。

- ⚠ ●石材の加工や特注品の製作も承ります。
 詳しくは、「石材の加工・特注品の製作」(P.75)をご覧ください。
 ●運賃に関しては、「運賃について」(P.76)をご覧ください。
 ●「ご使用・ご注文に関する注意とお願い」(P.76)を必ずお読み下さい。

品番 \ 用途	屋内壁	屋内床	浴室床	屋外壁	屋外床	耐凍害
116・137・114	◎	○	—	—	—	—
43	◎	—	—	—	—	—

クレママーフィル

スペイン産 大理石



クレママーフィル 本磨き仕上げ 平板 ●特注可

品番	寸法 (mm)	標準価格 (円/枚)
115-C	300×300×10	4,000
115-D	300×600×15	9,200
115-E	400×400×15	7,350
115-G	600×600×20	24,500

※色幅が大きく、透明なクリスタルや褐色の筋模様が入ります。
 ※天然の亀裂が多く、穴隙やヒビ目を穴埋めしている場合があります。
 ※裏面を樹脂で補強している場合があります。
 ※酸に弱い性質ですので、酸洗いや酸性洗剤の使用は避けて下さい。

クレマコーラル

インドネシア産 大理石



クレマコーラル 本磨き仕上げ 平板 ●特注可

品番	寸法 (mm)	標準価格 (円/枚)
117-C	300×300×13	4,150
117-E	400×400×13	7,350
117-G	600×600×18	23,500

※斑模様の濃淡や大きさなどにバラつきがあります。
 ※クリスタルの脈模様や混色の大きい斑模様が入る場合があります。
 ※薄っすらとピンクがかった部分が入る場合があります。
 ※裏面を樹脂で補強している場合があります。
 ※酸に弱い性質ですので、酸洗いや酸性洗剤の使用は避けて下さい。

スベボロイヤル

イタリア産 大理石



スベボロイヤル 本磨き仕上げ 平板 ●特注可

品番	寸法 (mm)	標準価格 (円/枚)
111-C	300×300×10	3,850
111-E	400×400×13	7,100
111-G	600×600×20	23,500

※色合いや柄模様のバラつきが多いです。
 ※酸に弱い性質ですので、酸洗いや酸性洗剤の使用は避けて下さい。

セルベジャンテ

イタリア産 大理石

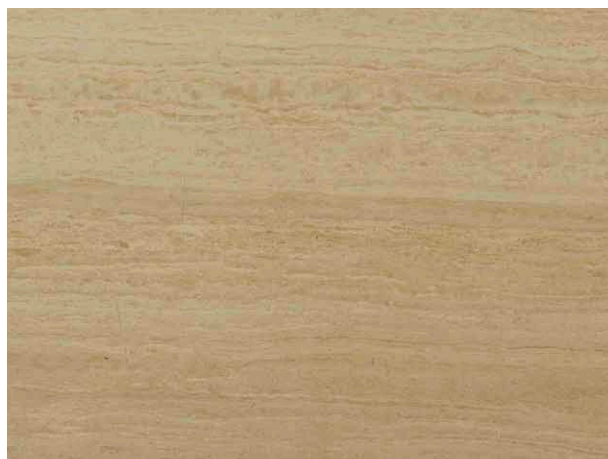

セルベジャンテ 本磨き仕上げ 平板 ●特注可

品番	寸法 (mm)	標準価格 (円/枚)
42-C	300×300×10	4,450
42-D	300×600×13	9,800
42-E	400×400×13	8,150
42-G	600×600×20	37,500

※1枚の中でも層状に色の濃淡や柄模様が異なります。
 ※褐色の筋模様や透明なクリスタルが入る場合があります。
 ※酸に弱い性質ですので、酸洗いや酸性洗剤の使用は避けて下さい。

- ⚠ ●石材の加工や特注品の製作も承ります。
 詳しくは、「石材の加工・特注品の製作」(P.75)をご覧ください。
 ●運賃に関しては、「運賃について」(P.76)をご覧ください。
 ●「ご使用・ご注文に関する注意とお願い」(P.76)を必ずお読み下さい。

品番 \ 用途	屋内壁	屋内床	浴室床	屋外壁	屋外床	耐凍害
115・117・111・42	◎	○	—	—	—	—

タイガーベージュ

トルコ産 大理石



タイガーベージュ 本磨き仕上げ 平板 ●特注可

品番	寸法 (mm)	標準価格 (円/枚)
119-C	300×300×10	3,900
119-E	400×400×15	7,350

- ※透明な筋模様が入る場合があります。
- ※石目に沿った隙間をセメントで埋めています。
- ※酸に弱い性質ですので、酸洗いや酸性洗剤の使用は避けて下さい。

タイガーベージュライト

トルコ産 大理石



タイガーベージュライト 本磨き仕上げ 平板 ●特注可

品番	寸法 (mm)	標準価格 (円/枚)
139-C	300×300×13	3,800
139-E	400×400×13	7,350

- ※地色より白い筋模様が入る場合があります。
- ※柄模様の形状や流れの方向が均一ではありません。
- ※裏面に樹脂で補強している場合があります。
- ※酸に弱い性質ですので、酸洗いや酸性洗剤の使用は避けて下さい。

ペルリーノロザート

イタリア産 大理石



ペルリーノロザート 本磨き仕上げ 平板 ●特注可

品番	寸法 (mm)	標準価格 (円/枚)
131-C	300×300×10	4,950
131-E	400×400×13	9,200
131-G	600×600×20	35,500

- ※色の濃淡の差が大きく、透明な線模様が入る場合があります。
- ※表面強度が弱い為、湿潤場所や床面に使用すると表面剥離を起こす場合がありますので、施工場所にはご注意ください。
- ※酸に弱い性質ですので、酸洗いや酸性洗剤の使用は避けて下さい。

オリエントピンク

トルコ産 大理石



オリエントピンク 本磨き仕上げ 平板 ●特注可

品番	寸法 (mm)	標準価格 (円/枚)
140-C	300×300×10	3,900
140-E	400×400×15	7,350

- ※斑状に濃淡があり、白や赤い小さな斑点が入ります。
- ※ヒビ目が多く入り、表面が補修されている場合があります。
- ※酸に弱い性質ですので、酸洗いや酸性洗剤の使用は避けて下さい。

- 石材の加工や特注品の製作も承ります。詳しくは、「石材の加工・特注品の製作」(P.75)をご覧ください。
- 運賃に関しては、「運賃について」(P.76)をご覧ください。
- 「ご使用・ご注文に関する注意とお願い」(P.76)を必ずお読み下さい。

品番 \ 用途	屋内壁	屋内床	浴室床	屋外壁	屋外床	耐凍害
119-139-140	◎	○	—	—	—	—
131	◎	—	—	—	—	—

ローザジロナ

スペイン産 大理石



ローザジロナ 本磨き仕上げ 平板 ●特注可

品番	寸法 (mm)	標準価格 (円/枚)
132-C	300×300×10	4,750
132-E	400×400×15	8,800

- ※1枚の中でも色の濃淡の差が大きいです。
- ※緑色の斑模様が入る場合があります。
- ※裏面を樹脂で補強している場合があります。
- ※酸に弱い性質ですので、酸洗いや酸性洗剤の使用は避けて下さい。

ロッソマニャボスキー

イタリア産 大理石

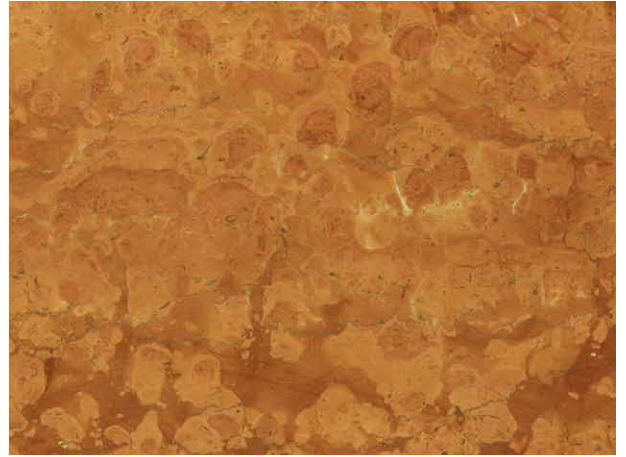

ロッソマニャボスキー 本磨き仕上げ 平板 ●特注可

品番	寸法 (mm)	標準価格 (円/枚)
126-C	300×300×10	4,750
126-E	400×400×13	8,800
126-G	600×600×20	34,500

- ※1枚の中でも色合いが異なり、ヒビ目模様が多く入ります。
- ※化石が含まれる場合があります。
- ※裏面を樹脂で補強している場合があります。
- ※濡れた布などで拭くと層状部の赤土が取れる場合があります。
- ※湿潤場所では脱色する可能性がある為、保護剤の塗布をお勧めします。
- ※酸に弱い性質ですので、酸洗いや酸性洗剤の使用は避けて下さい。

ロッソアリカンテ

スペイン産 大理石



ロッソアリカンテ 本磨き仕上げ 平板 ●特注可

品番	寸法 (mm)	標準価格 (円/枚)
125-C	300×300×10	4,750
125-E	400×400×15	8,800

- ※1枚の中でも色の濃淡や柄模様の入り方にバラつきがあります。
- ※白い鉱物が含まれる場合があります。
- ※裏面を樹脂で補強している場合があります。
- ※酸に弱い性質ですので、酸洗いや酸性洗剤の使用は避けて下さい。

ロッソレバント

トルコ産 大理石

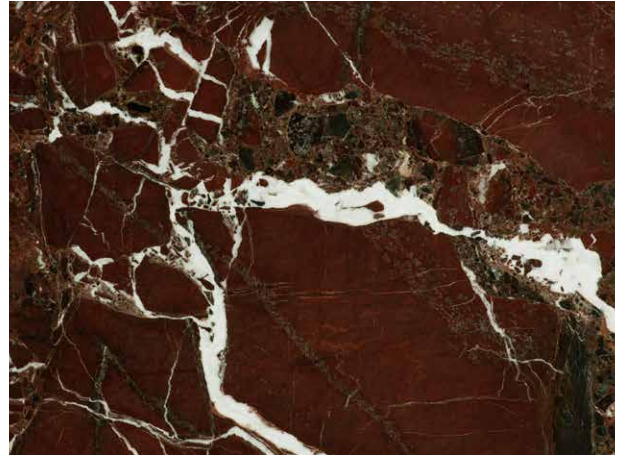

ロッソレバント 本磨き仕上げ 平板 ●特注可

品番	寸法 (mm)	標準価格 (円/枚)
141-E	400×400×15	13,500

- ※黒っぽい大小の斑模様や帯状の柄、白い鉱物の筋の入り方にバラつきがあり、流れの方向も一定ではありません。
- ※裏面を樹脂で補強している場合があります。
- ※酸に弱い性質ですので、酸洗いや酸性洗剤の使用は避けて下さい。

- ⚠ ●石材の加工や特注品の製作も承ります。詳しくは、「石材の加工・特注品の製作」(P.75)をご覧ください。
- 運賃に関しては、「運賃について」(P.76)をご覧ください。
- 「ご使用・ご注文に関する注意とお願い」(P.76)を必ずお読み下さい。

品番 \ 用途	屋内壁	屋内床	浴室床	屋外壁	屋外床	耐凍害
132・126・125・141	◎	○	—	—	—	—

マロンブラウンライト

トルコ産 大理石

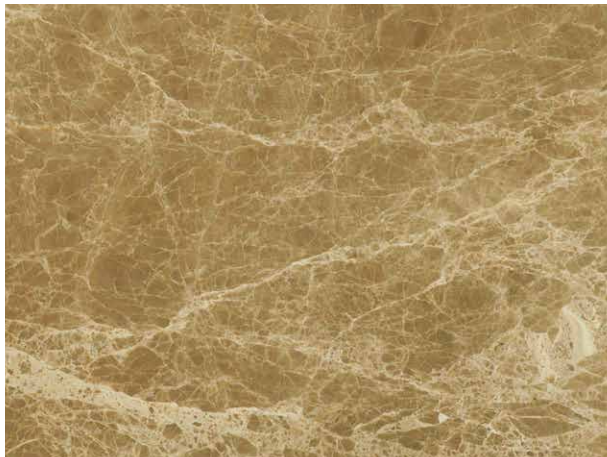

マロンブラウンライト 本磨き仕上げ 平板 ●特注可

品番	寸法 (mm)	標準価格 (円/枚)
122-C	300×300×10	4,200
122-E	400×400×15	7,350

- ※1枚の中でも色の濃淡や柄模様が大きく異なります。
- ※細かい亀裂が多く入り、空隙やヒビ目を穴埋めしている場合があります。
- ※裏面を樹脂で補強している場合があります。
- ※酸に弱い性質ですので、酸洗いや酸性洗剤の使用は避けて下さい。

マロンブラウンダーク

スペイン産 大理石

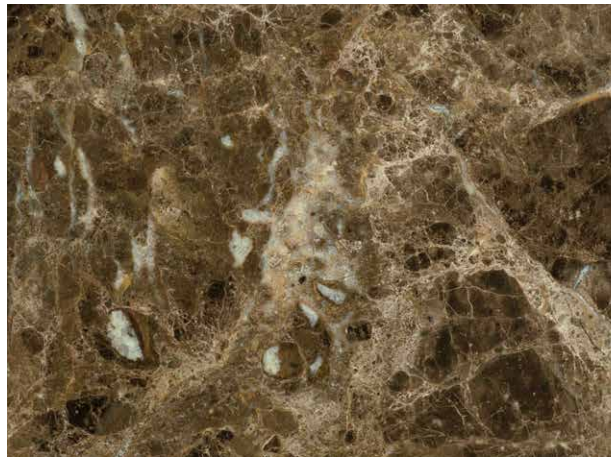

マロンブラウンダーク 本磨き仕上げ 平板 ●特注可

品番	寸法 (mm)	標準価格 (円/枚)
121-C	300×300×10	4,450
121-E	400×400×15	7,900
121-G	600×600×20	30,000

- ※色の濃淡や柄模様の入り方、流れの方向にバラつきがあります。
- ※細かい亀裂が多く入り、空隙やヒビ目を穴埋めしている場合があります。
- ※裏面を樹脂で補強している場合があります。
- ※酸に弱い性質ですので、酸洗いや酸性洗剤の使用は避けて下さい。

イタリアンブラウン

イタリア産 大理石

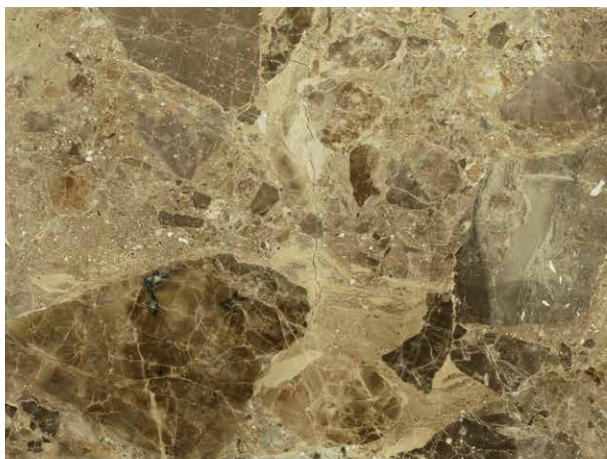

イタリアンブラウン 本磨き仕上げ 平板

品番	寸法 (mm)	標準価格 (円/枚)
120-C	300×300×10	5,250
120-E	400×400×13	9,750

- ※色の濃淡や柄模様のバラつきが大きいです。
- ※石の性質上、細かい亀裂が入ります。
- ※裏面を樹脂で補強している場合があります。
- ※酸に弱い性質ですので、酸洗いや酸性洗剤の使用は避けて下さい。

ゴールデンブラウン

中国産 大理石

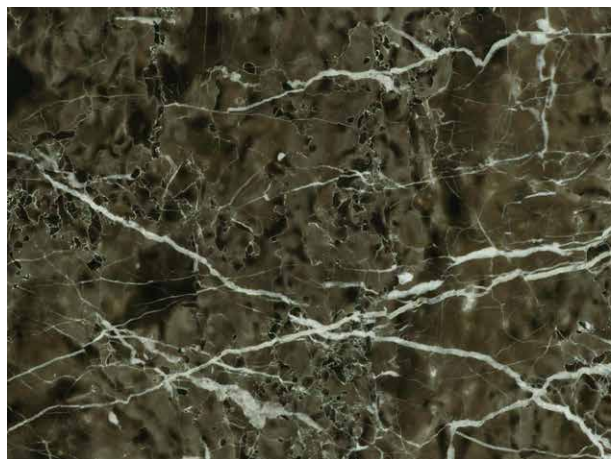

ゴールデンブラウン 本磨き仕上げ 平板 ●特注可

品番	寸法 (mm)	標準価格 (円/枚)
134-C	300×300×10	3,700
134-E	400×400×13	6,550

- ※クリスタルや白い脈模様の入り方にバラつきがあり、流れの方向は一定ではありません。
- ※オレンジ色や茶色の柄が入る場合があります。
- ※裏面を樹脂で補強している場合があります。
- ※酸に弱い性質ですので、酸洗いや酸性洗剤の使用は避けて下さい。

- ⚠ ●石材の加工や特注品の製作も承ります。詳しくは、「石材の加工・特注品の製作」(P.75)をご覧ください。
- 運賃に関しては、「運賃について」(P.76)をご覧ください。
- 「ご使用・ご注文に関する注意とお願い」(P.76)を必ずお読み下さい。

品番 \ 用途	屋内壁	屋内床	浴室床	屋外壁	屋外床	耐凍害
122・120・134	◎	○	—	—	—	—
121	◎	—	—	—	—	—

グリジオコスタ

トルコ産 大理石

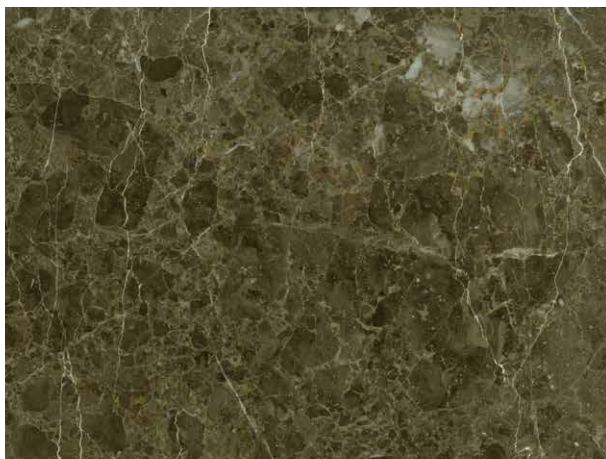

グリジオコスタ 本磨き仕上げ 平板 ●特注可

品番	寸法 (mm)	標準価格 (円/枚)
142-E	400×400×15	9,600
142-G	600×600×15	35,500

※斑状の濃淡があり、赤っぽいヒビ目模様が入ります。
 ※空隙やヒビ目を穴埋めしている場合があります。
 ※裏面を樹脂で補強している場合があります。
 ※酸に弱い性質ですので、酸洗いや酸性洗剤の使用は避けて下さい。

グリジオセレナ

イタリア産 大理石

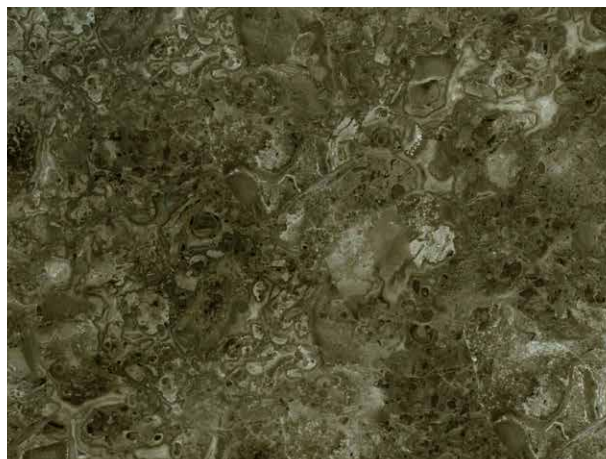

グリジオセレナ 本磨き仕上げ 平板 ●特注可

品番	寸法 (mm)	標準価格 (円/枚)
146-E	400×400×15	9,750

※褐色や白色の鉱物、半透明の脈が入る場合があります。
 ※柄模様の形状や大きさにバラつきがあります。
 ※空隙やヒビ目を穴埋めしている場合があります。
 ※裏面を樹脂で補強している場合があります。
 ※酸に弱い性質ですので、酸洗いや酸性洗剤の使用は避けて下さい。

コルシカカルニコ

インドネシア産 大理石



コルシカカルニコ 本磨き仕上げ 平板 ●特注可

品番	寸法 (mm)	標準価格 (円/枚)
145-E	400×400×13	6,950

※白っぽい斑点や黒っぽい筋が入ります。
 ※酸に弱い性質ですので、酸洗いや酸性洗剤の使用は避けて下さい。

グリジオカルニコ

イタリア産 大理石



グリジオカルニコ 本磨き仕上げ 平板 ●特注可

品番	寸法 (mm)	標準価格 (円/枚)
135-C	300×300×10	6,150
135-E	400×400×13	11,750

※斑状の濃淡があり、白い鉱物の入り方にバラつきがあります。
 ※酸に弱い性質ですので、酸洗いや酸性洗剤の使用は避けて下さい。

- ⚠ ●石材の加工や特注品の製作も承ります。
 詳しくは、「石材の加工・特注品の製作」(P.75)をご覧ください。
 ●運賃に関しては、「運賃について」(P.76)をご覧ください。
 ●「ご使用・ご注文に関する注意とお願ひ」(P.76)を必ずお読み下さい。

品番 \ 用途	屋内壁	屋内床	浴室床	屋外壁	屋外床	耐凍害
142・146・145・135	◎	○	—	—	—	—

ネロマルキーナ

スペイン産 大理石



ネロマルキーナ 本磨き仕上げ 平板 ●特注可

品番	寸法 (mm)	標準価格 (円/枚)
45-C	300×300×10	6,150
45-E	400×400×13	10,950

- ※白い鉱物の入り方にバラつきがあります。
- ※裏面を樹脂で補強している場合があります。
- ※湿潤場所や床面に使用すると艶落ちや表面剥離を起こす場合がありますので、施工場所にはご注意下さい。
- ※酸に弱い性質ですので、酸洗いや酸性洗剤の使用は避けて下さい。

ネロクラシコ

中国産 大理石

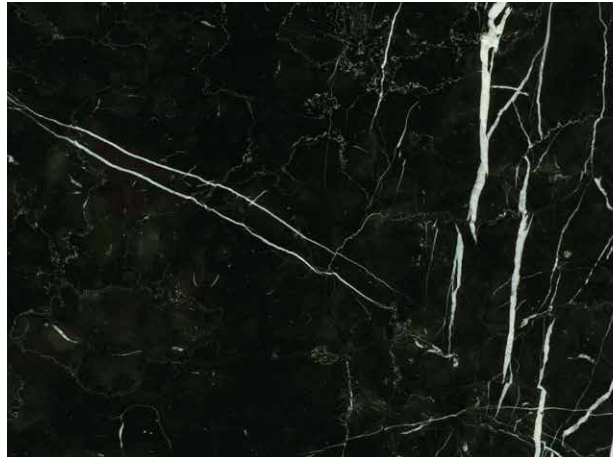

ネロクラシコ 本磨き仕上げ 平板 ●特注可

品番	寸法 (mm)	標準価格 (円/枚)
129-C	300×300×10	4,050
129-E	400×400×13	7,200

- ※白い鉱物の入り方にバラつきがあります。
- ※裏面を樹脂で補強している場合があります。
- ※湿潤場所や床面に使用すると艶落ちや表面剥離を起こす場合がありますので、施工場所にはご注意下さい。
- ※酸に弱い性質ですので、酸洗いや酸性洗剤の使用は避けて下さい。

バルディーリョ

イタリア産 大理石

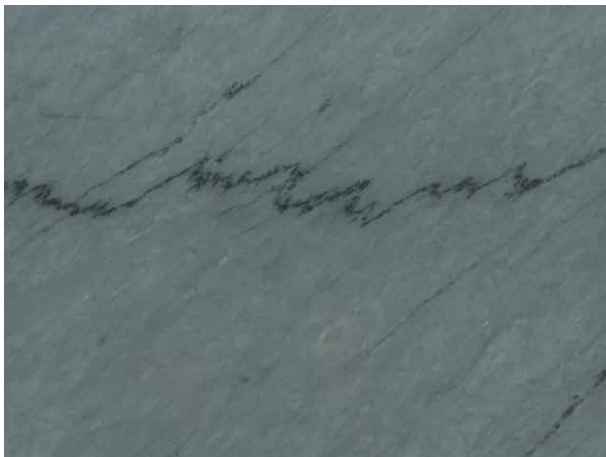

バルディーリョ 本磨き仕上げ 平板

品番	寸法 (mm)	標準価格 (円/枚)
147-C	300×300×10	4,150
147-E	400×400×13	7,750

- ※黒い筋模様の入り方や流れの方向にはバラつきがあります。
- ※酸に弱い性質ですので、酸洗いや酸性洗剤の使用は避けて下さい。

バルディーリョヌボラート

イタリア産 大理石



バルディーリョヌボラート 本磨き仕上げ 平板

品番	寸法 (mm)	標準価格 (円/枚)
148-C	300×300×10	3,900
148-E	400×400×13	7,350

- ※1枚の中でも色合いや柄模様が大きく異なります。
- ※酸に弱い性質ですので、酸洗いや酸性洗剤の使用は避けて下さい。

- 石材の加工や特注品の製作も承ります。詳しくは、「石材の加工・特注品の製作」(P.75)をご覧ください。
- 運賃に関しては、「運賃について」(P.76)をご覧ください。
- 「ご使用・ご注文に関する注意とお願い」(P.76)を必ずお読み下さい。

品番 \ 用途	屋内壁	屋内床	浴室床	屋外壁	屋外床	耐凍害
45・129	◎	—	—	—	—	—
147・148	◎	○	—	—	—	—

台湾ジャモン

台湾産 大理石



台湾ジャモン 本磨き仕上げ 平板 ●特注可

品番	寸法 (mm)	標準価格 (円/枚)
3-C	300×300×13	3,900
3-E	400×400×13	7,350

※1枚の中でも色の濃淡や柄模様が大きく異なります。

※裏面を樹脂で補強している場合があります。

※酸に弱い性質ですので、酸洗いや酸性洗剤の使用は避けて下さい。

インドジャモン

インド産 大理石



インドジャモン 本磨き仕上げ 平板 ●特注可

品番	寸法 (mm)	標準価格 (円/枚)
123-C	300×300×10	3,150
123-E	400×400×13	6,000

※1枚の中でも色合いや柄模様が異なります。

※白い斑模様が入る場合があります。

※酸に弱い性質ですので、酸洗いや酸性洗剤の使用は避けて下さい。

ティノスグリーン

ギリシャ産 大理石

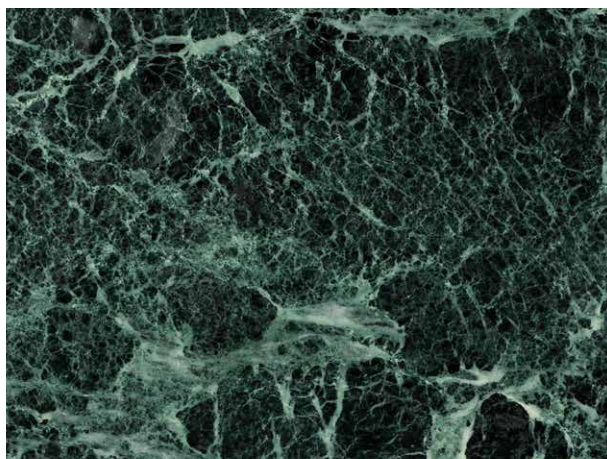

ティノスグリーン 本磨き仕上げ 平板 ●特注可

品番	寸法 (mm)	標準価格 (円/枚)
124-C	300×300×10	6,600
124-E	400×400×15	11,750
124-G	600×600×20	40,000

※1枚の中でも色合いや柄模様が大きく異なります。

※白い筋状の鉱物の入り方にバラつきがあります。

※酸に弱い性質ですので、酸洗いや酸性洗剤の使用は避けて下さい。

アンティークグリーン

インドネシア産 大理石



アンティークグリーン 本磨き仕上げ 平板 ●特注可

品番	寸法 (mm)	標準価格 (円/枚)
143-E	400×400×13	6,950

※ベージュの地色に薄っすらとグリーンがかかった流れ模様が入ります。

※褐色の筋や白っぽい斑点が入る場合があります。

※酸に弱い性質ですので、酸洗いや酸性洗剤の使用は避けて下さい。



- 石材の加工や特注品の製作も承ります。詳しくは、「石材の加工・特注品の製作」(P.75)をご覧ください。
- 運賃に関しては、「運賃について」(P.76)をご覧ください。
- 「ご使用・ご注文に関する注意とお願い」(P.76)を必ずお読み下さい。

品番 \ 用途	屋内壁	屋内床	浴室床	屋外壁	屋外床	耐凍害
3・123・124・143	◎	○	—	—	—	—

モカクリームライト

ポルトガル産 ライムストーン



モカクリームライト 水磨き仕上げ 平板 ●特注可		
品番	寸法 (mm)	標準価格 (円/枚)
401-C	300×300×12	3,150
401-D	300×600×15	6,500
401-E	400×400×15	5,600
401-E6	400×600×15	9,200
401-G	600×600×20	17,500

- ※1枚の中でも層状に柄模様の入り方が異なります。
- ※褐色の貝の化石や透明な筋が入る場合があります。
- ※汚れやシミが付きやすいので、保護剤の塗布をお勧めします。
- ※下地躯体からのシミ上り防止の為、裏面処理剤の塗布をお勧めします。
- ※施工の際は白セメントまたはエポキシ樹脂系接着剤をご使用下さい。
- ※目地詰めの際は、幅広テープなどで養生してから施工して下さい。
- ※酸に弱い性質ですので、酸洗いや酸性洗剤の使用は避けて下さい。

モカクリームダーク

ポルトガル産 ライムストーン



モカクリームダーク 水磨き仕上げ 平板 ●特注可		
品番	寸法 (mm)	標準価格 (円/枚)
403-E	400×400×15	5,750
403-E6	400×600×15	9,400
403-G	600×600×20	18,000

- ※1枚の中でも層状に柄模様の入り方が異なります。
- ※褐色の貝の化石や透明な筋が入る場合があります。
- ※汚れやシミが付きやすいので、保護剤の塗布をお勧めします。
- ※下地躯体からのシミ上り防止の為、裏面処理剤の塗布をお勧めします。
- ※施工の際は白セメントまたはエポキシ樹脂系接着剤をご使用下さい。
- ※目地詰めの際は、幅広テープなどで養生してから施工して下さい。
- ※酸に弱い性質ですので、酸洗いや酸性洗剤の使用は避けて下さい。

アンタルヤライム

トルコ産 ライムストーン



アンタルヤライム 水磨き仕上げ 平板 ●特注可		
品番	寸法 (mm)	標準価格 (円/枚)
411-E	400×400×15	6,650
411-E6	400×600×15	11,100
411-G	600×600×20	19,500

- ※表面に細かなピンホールがあります。
- ※汚れやシミが付きやすいので、保護剤の塗布をお勧めします。
- ※下地躯体からのシミ上り防止の為、裏面処理剤の塗布をお勧めします。
- ※施工の際は白セメントまたはエポキシ樹脂系接着剤をご使用下さい。
- ※目地詰めの際は、幅広テープなどで養生してから施工して下さい。
- ※酸に弱い性質ですので、酸洗いや酸性洗剤の使用は避けて下さい。

- ⚠ ●石材の加工や特注品の製作も承ります。詳しくは、「石材の加工・特注品の製作」(P.75)をご覧ください。
- 運賃に関しては、「運賃について」(P.76)をご覧ください。
- 「ご使用・ご注文に関する注意とお願い」(P.76)を必ずお読み下さい。

品番 \ 用途	屋内壁	屋内床	浴室床	屋外壁	屋外床	耐凍害
401-403-411	◎	○	-	-	-	-

ジュライエロー

ドイツ産 ライムストーン



ジュライエロー 水磨き仕上げ 平板 ●特注可

品番	寸法 (mm)	標準価格 (円/枚)
409-E	400×400×15	8,150
409-E6	400×600×15	13,700
409-G	600×600×10	24,500

- ※色幅が大きく、化石により褐色に見える場合があります。
- ※汚れやシミが付きやすいので、保護剤の塗布をお勧めします。
- ※下地躯体からのシミ防止の為、裏面処理剤の塗布をお勧めします。
- ※施工の際は白セメントまたはエポキシ樹脂系接着剤をご使用下さい。
- ※目地詰めの際は、幅広テープなどで養生してから施工して下さい。
- ※酸に弱い性質ですので、酸洗いや酸性洗剤の使用は避けて下さい。

ジュラグレーブルー

ドイツ産 ライムストーン



ジュラグレーブルー 水磨き仕上げ 平板

品番	寸法 (mm)	標準価格 (円/枚)
410-E	400×400×15	8,300
410-E6	400×600×15	14,000

- ※化石により黒褐色に見える場合があります、入り具合にもバラつきがあります。
- ※汚れやシミが付きやすいので、保護剤の塗布をお勧めします。
- ※下地躯体からのシミ防止の為、裏面処理剤の塗布をお勧めします。
- ※施工の際は白セメントまたはエポキシ樹脂系接着剤をご使用下さい。
- ※目地詰めの際は、幅広テープなどで養生してから施工して下さい。
- ※酸に弱い性質ですので、酸洗いや酸性洗剤の使用は避けて下さい。

ピエトラアズール

スペイン産 ライムストーン



ピエトラアズール 水磨き仕上げ 平板 ●特注可

品番	寸法 (mm)	標準価格 (円/枚)
414-E	400×400×15	6,950
414-E6	400×600×15	11,800
414-G	600×600×15	19,500

- ※黒っぽい縞模様や斑模様が入り、流れの方向は一定ではありません。
- ※表面が多少ザラつく場合があります。
- ※汚れやシミが付きやすいので、保護剤の塗布をお勧めします。
- ※下地躯体からのシミ防止の為、裏面処理剤の塗布をお勧めします。
- ※施工の際は白セメントまたはエポキシ樹脂系接着剤をご使用下さい。
- ※目地詰めの際は、幅広テープなどで養生してから施工して下さい。
- ※酸に弱い性質ですので、酸洗いや酸性洗剤の使用は避けて下さい。

- ⚠ ●石材の加工や特注品の製作も承ります。詳しくは、「石材の加工・特注品の製作」(P.75)をご覧ください。
- 運賃に関しては、「運賃について」(P.76)をご覧ください。
- 「ご使用・ご注文に関する注意とお願い」(P.76)を必ずお読み下さい。

品番 \ 用途	屋内壁	屋内床	浴室床	屋外壁	屋外床	耐凍害
409-410-414	◎	○	-	-	-	-

バサルティーナ

イタリア産 溶岩石



バサルティーナ 水磨き仕上げ 平板			●特注可
品番	寸法 (mm)	標準価格 (円/枚)	
431-D	300×600×15	22,700	
431-E	400×400×15	20,150	
431-E6	400×600×15	33,000	

※溶岩石特有のガス抜けの穴が開いています。
 ※石の性質上、サビが付着している場合があります。
 ※目地詰めの際は、幅広テープなどで養生してから施工して下さい。

バサルトブラック

中国産 溶岩石

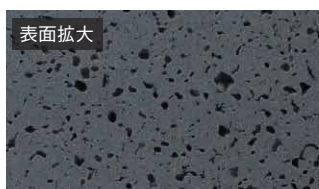
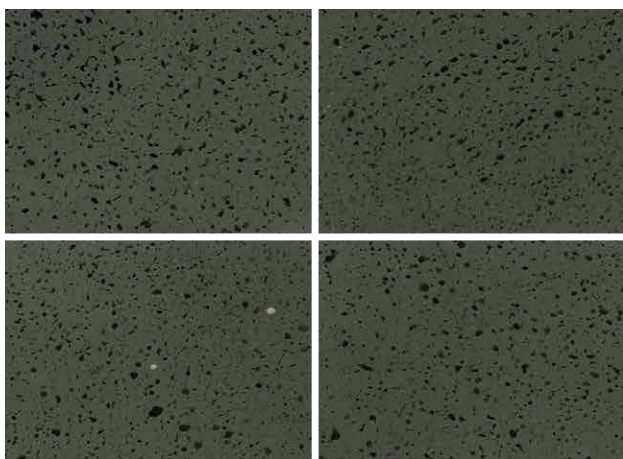

バサルトブラック 水磨き仕上げ 平板		
品番	寸法 (mm)	標準価格 (円/枚)
433-E6	400×600×15	14,000

※溶岩石特有のガス抜けの穴が開いており、穴が大きく裏面まで貫通している場合があります。
 ※石の性質上、サビが付着している場合があります。
 ※1~2mm程度の白い斑点が入る場合があります。
 ※目地詰めの際は、幅広テープなどで養生してから施工して下さい。

ボルカニックブラック

中国産 溶岩石

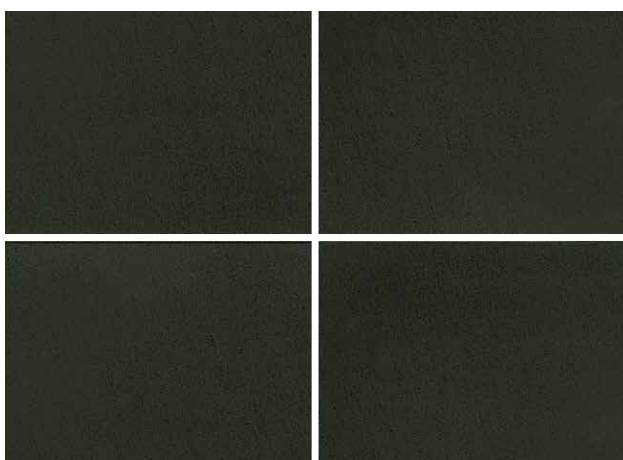

ボルカニックブラック 水磨き仕上げ 平板		
品番	寸法 (mm)	標準価格 (円/枚)
434-E6	400×600×15	14,000

※溶岩石特有のガス抜けの穴が開いています。
 ※石の性質上、サビが付着している場合があります。
 ※目地詰めの際は、幅広テープなどで養生してから施工して下さい。

- ⚠ ●石材の加工や特注品の製作も承ります。詳しくは、「石材の加工・特注品の製作」(P.75)をご覧ください。
- 運賃に関しては、「運賃について」(P.76)をご覧ください。
- 「ご使用・ご注文に関する注意とお願ひ」(P.76)を必ずお読み下さい。

品番 \ 用途	屋内壁	屋内床	浴室床	屋外壁	屋外床	耐凍害
431・434	◎	○	—	—	—	—
433	◎	—	—	—	—	—

十和田石

秋田産 凝灰岩

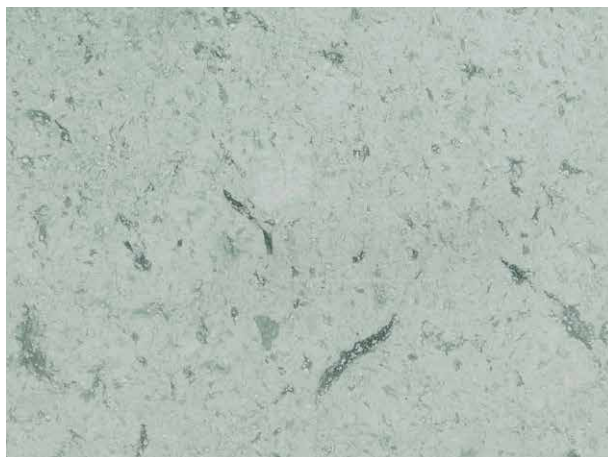

- ※凝灰岩特有のピンホールがあります。
- ※淡いグリーンとブルーの色合いが水に濡れることでより鮮やかになり、多孔質で水を吸着し滑りにくく、肌触りが良いという特徴があります。
- ※浴室の床に使用される場合は面取りを行った上で施工して下さい。
- ※下地や目地からのアク防止の為、裏面処理剤の塗布をお勧めします。
- ※酸に弱い性質ですので、酸洗いや酸性洗剤の使用は避けて下さい。

十和田石 ダイヤ挽き 平板 (15mm厚) ●特注可

品番	寸法 (mm)	標準価格 (円/枚)
19-A	150×150×15	1,300
19-A30	150×300×15	2,600
19-B	200×200×15	2,300
19-B40	200×400×15	4,600
19-C	300×300×15	5,200
19-E	400×400×15	11,600

十和田石 ダイヤ挽き 平板 (22mm厚) ●特注可

品番	寸法 (mm)	標準価格 (円/枚)
20-A	150×150×22	1,400
20-A30	150×300×22	2,500
20-B	200×200×22	2,200
20-B40	200×400×22	4,900
20-C	300×300×22	5,000
20-C45	300×450×22	8,200
20-D	300×600×22	14,400
20-C90	300×900×22	21,600
20-E	400×400×22	14,100
20-E60	400×600×22	22,100

大谷石

栃木産 凝灰岩



大谷石 ダイヤ挽き 平板 (受注生産品) ●特注可

種類	寸法	標準価格
細目・中目・荒目	ご希望の寸法にて	都度見積

- ※種類や寸法に関わらず、全て受注生産品(特注品)となります。納期は数量によって異なりますので、見積依頼の際に数量もお知らせ下さい。
- ※凝灰岩特有のピンホールやミノと呼ばれる焦げ茶色の斑点があります。
- ※大谷石の種類はミノの大きさによって分類され、ミノが小さい石は細目(さいめ)、ミノが大きい石は荒目(あらめ)、その中間もしくは大小のミノが混ざっている石が中目(ちゅうめ)となります。石の種類によって適した用途が異なりますので、見積依頼の際に用途もお知らせ下さい。
- ※表面の仕上げはダイヤ挽きのほか、チェーン挽き・ピシャン・割肌・コブ出しなどにも対応可能です。
- ※受注生産品ですので、基本的にはご希望の寸法にて製作致しますが、寸法によっては対応出来ない場合や分割での製作となる場合もあります。
- ※採石時は水分を含んでおり淡い緑色ですが、乾燥とともに白っぽくなり、鉄分が酸化すると茶色っぽく色合いが変化します。
- ※外壁に使用した場合は風化による経年変化が顕著で、ミノの部分が抜け落ちて穴やカケになる場合があります。
- ※酸に弱い性質ですので、酸洗いや酸性洗剤の使用は避けて下さい。

- ⚠ ●石材の加工や特注品の製作も承ります。詳しくは、「石材の加工・特注品の製作」(P.75)をご覧ください。
- 運賃に関しては、「運賃について」(P.76)をご覧ください。
- 「ご使用・ご注文に関する注意とお願い」(P.76)を必ずお読み下さい。

品番・品名 \ 用途	屋内壁	屋内床	浴室床	屋外壁	屋外床	耐凍害
19・20	○	○	○	—	—	—
大谷石	○	—	—	○	—	—

G603

中国産 御影石

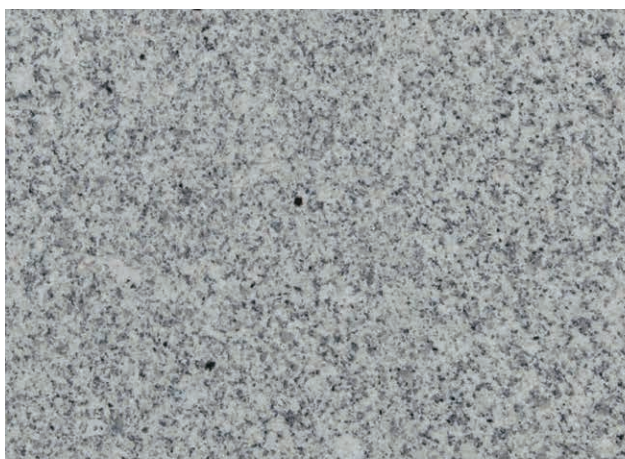

G603 本磨き仕上げ 平板 ●特注可

品番	寸法 (mm)	標準価格 (円/枚)
243-C10	300×300×10	2,200
243-C	300×300×13	2,200
243-D	300×600×13	4,400
243-D20	300×600×20	7,000
243-E	400×400×13	3,900
243-G	600×600×20	14,000

※白や黒の斑模様が入る場合があります。

G603 ジェットバーナー仕上げ 平板 ●特注可

品番	寸法 (mm)	標準価格 (円/枚)
244-C	300×300×13	2,200
244-D	300×600×13	4,400
244-D20	300×600×20	7,000
244-E	400×400×13	3,900
244-G	600×600×20	14,000

※白や黒の斑模様が入る場合があります。

G623

中国産 御影石



G623 本磨き仕上げ 平板 ●特注可

品番	寸法 (mm)	標準価格 (円/枚)
223-C	300×300×13	2,200
223-D	300×600×13	4,400
223-E	400×400×13	3,900
223-G	600×600×20	14,000

G623 ジェットバーナー仕上げ 平板 ●特注可

品番	寸法 (mm)	標準価格 (円/枚)
224-C	300×300×13	2,200
224-D	300×600×13	4,400
224-E	400×400×13	3,900
224-G	600×600×20	14,000

- ⚠ ●石材の加工や特注品の製作も承ります。
 詳しくは、「石材の加工・特注品の製作」(P.75)をご覧ください。
 ●運賃に関しては、「運賃について」(P.76)をご覧ください。
 ●「ご使用・ご注文に関する注意とお願い」(P.76)を必ずお読み下さい。

品番 \ 用途	屋内壁	屋内床	浴室床	屋外壁	屋外床	耐凍害
243・223	◎	◎	—	○	—	○
244・224	◎	◎	○	○	○	○

G633

中国産 御影石

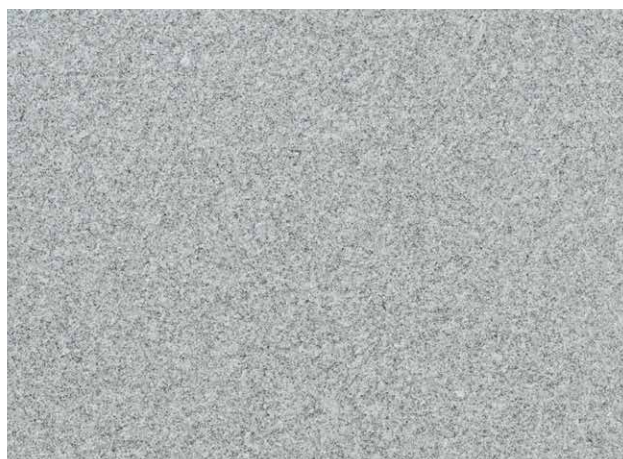

G633 本磨き仕上げ 平板 ●特注可

品番	寸法 (mm)	標準価格 (円/枚)
269-C	300×300×13	2,850
269-D	300×600×13	5,700
269-E	400×400×13	5,050

※白や黒の斑模様が入る場合があります。

G633 ジェットバーナー仕上げ 平板 ●特注可

品番	寸法 (mm)	標準価格 (円/枚)
270-C	300×300×13	2,850
270-D	300×600×13	5,700
270-E	400×400×13	5,050

※白や黒の斑模様が入る場合があります。

G655

中国産 御影石

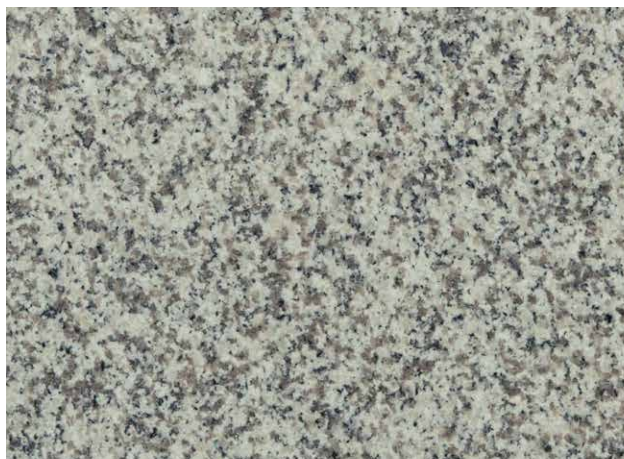

G655 本磨き仕上げ 平板 ●特注可

品番	寸法 (mm)	標準価格 (円/枚)
277-C	300×300×13	2,500
277-D	300×600×13	5,000
277-E	400×400×13	4,400

G655 ジェットバーナー仕上げ 平板 ●特注可

品番	寸法 (mm)	標準価格 (円/枚)
278-C	300×300×13	2,500
278-D	300×600×13	5,000
278-E	400×400×13	4,400



- 石材の加工や特注品の製作も承ります。詳しくは、「石材の加工・特注品の製作」(P.75)をご覧ください。
- 運賃に関しては、「運賃について」(P.76)をご覧ください。
- 「ご使用・ご注文に関する注意とお願い」(P.76)を必ずお読み下さい。

品番 \ 用途	屋内壁	屋内床	浴室床	屋外壁	屋外床	耐凍害
269・277	◎	◎	—	○	—	○
270・278	◎	◎	○	○	○	○

G439

中国産 御影石



G439 本磨き仕上げ 平板 ●特注可

品番	寸法 (mm)	標準価格 (円/枚)
53-C	300×300×13	2,850
53-D	300×600×13	5,700
53-E	400×400×13	5,050

G439 ジェットバーナー仕上げ 平板 ●特注可

品番	寸法 (mm)	標準価格 (円/枚)
54-C	300×300×13	2,850
54-D	300×600×13	5,700
54-E	400×400×13	5,050

ルナパール

イタリア産 御影石



ルナパール 本磨き仕上げ 平板 ●特注可

品番	寸法 (mm)	標準価格 (円/枚)
203-C10	300×300×10	3,900
203-C	300×300×13	3,900
203-D	300×600×13	7,800
203-E	400×400×13	6,950
203-G	600×600×20	23,500

※黒い斑模様が入る場合があります。

ルナパール ジェットバーナー仕上げ 平板 ●特注可

品番	寸法 (mm)	標準価格 (円/枚)
204-C	300×300×13	3,900
204-D	300×600×13	7,800
204-E	400×400×13	6,950
204-G	600×600×20	23,500

※黒い斑模様が入る場合があります。

- ⚠ ●石材の加工や特注品の製作も承ります。
 詳しくは、「石材の加工・特注品の製作」(P.75)をご覧ください。
 ●運賃に関しては、「運賃について」(P.76)をご覧ください。
 ●「ご使用・ご注文に関する注意とお願い」(P.76)を必ずお読み下さい。

品番 \ 用途	屋内壁	屋内床	浴室床	屋外壁	屋外床	耐凍害
53・203	◎	◎	—	○	—	○
54・204	◎	◎	○	○	○	○

G355

中国産 御影石



G355 本磨き仕上げ 平板 ●特注可

品番	寸法 (mm)	標準価格 (円/枚)
267-C	300×300×13	2,250
267-D	300×600×13	4,500
267-E	400×400×13	4,000

G355 ジェットバーナー仕上げ 平板 ●特注可

品番	寸法 (mm)	標準価格 (円/枚)
268-C	300×300×13	2,250
268-D	300×600×13	4,500
268-E	400×400×13	4,000

G383

中国産 御影石

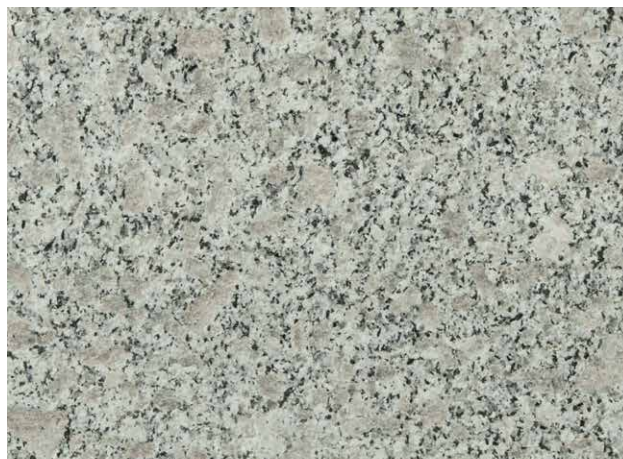
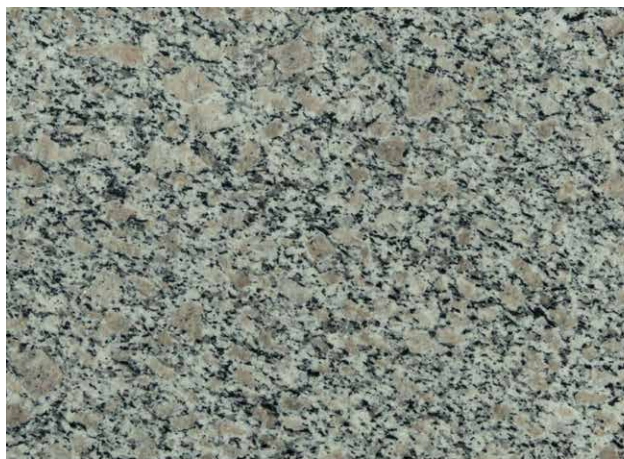

G383 本磨き仕上げ 平板 ●特注可

品番	寸法 (mm)	標準価格 (円/枚)
275-C	300×300×13	2,100
275-D	300×600×13	4,200
275-E	400×400×13	3,750

G383 ジェットバーナー仕上げ 平板 ●特注可

品番	寸法 (mm)	標準価格 (円/枚)
276-C	300×300×13	2,100
276-D	300×600×13	4,200
276-E	400×400×13	3,750

- ⚠ ●石材の加工や特注品の製作も承ります。
 詳しくは、「石材の加工・特注品の製作」(P.75)をご覧ください。
 ●運賃に関しては、「運賃について」(P.76)をご覧ください。
 ●「ご使用・ご注文に関する注意とお願い」(P.76)を必ずお読み下さい。

品番 \ 用途	屋内壁	屋内床	浴室床	屋外壁	屋外床	耐凍害
267・275	◎	◎	—	○	—	○
268・276	◎	◎	○	○	○	○

G430

中国産 御影石



G430 本磨き仕上げ 平板 ●特注可

品番	寸法 (mm)	標準価格 (円/枚)
283-C	300×300×13	2,850
283-D	300×600×13	5,700
283-E	400×400×13	5,050

G430 ジェットバーナー仕上げ 平板 ●特注可

品番	寸法 (mm)	標準価格 (円/枚)
284-C	300×300×13	2,850
284-D	300×600×13	5,700
284-E	400×400×13	5,050

浪花白

中国産 御影石

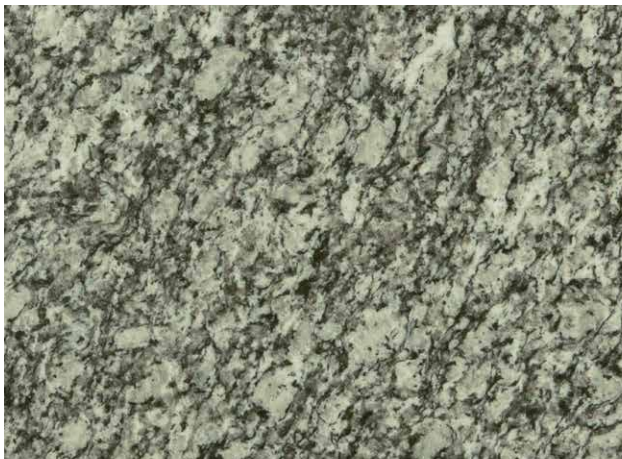

浪花白 本磨き仕上げ 平板 ●特注可

品番	寸法 (mm)	標準価格 (円/枚)
285-C	300×300×13	2,850
285-D	300×600×13	5,700
285-E	400×400×13	5,050

浪花白 ジェットバーナー仕上げ 平板 ●特注可

品番	寸法 (mm)	標準価格 (円/枚)
286-C	300×300×13	2,850
286-D	300×600×13	5,700
286-E	400×400×13	5,050

- ⚠ ●石材の加工や特注品の製作も承ります。
 詳しくは、「石材の加工・特注品の製作」(P.75)をご覧ください。
 ●運賃に関しては、「運賃について」(P.76)をご覧ください。
 ●「ご使用・ご注文に関する注意とお願い」(P.76)を必ずお読み下さい。

品番 \ 用途	屋内壁	屋内床	浴室床	屋外壁	屋外床	耐凍害
283・285	◎	◎	—	○	—	○
284・286	◎	◎	○	○	○	○

ストリームホワイト

インド産 御影石



ストリームホワイト 本磨き仕上げ 平板 ●特注可

品番	寸法 (mm)	標準価格 (円/枚)
287-D	300×600×13	7,850
287-E	400×400×13	6,550
287-G	600×600×15	22,000

※1枚の中でも白と黒の柄の入り方が大きく異なります。
※柄の少ない商品が含まれる場合があります。

ストリームホワイト ジェットバーナー仕上げ 平板 ●特注可

品番	寸法 (mm)	標準価格 (円/枚)
288-D	300×600×13	7,850
288-E	400×400×13	6,550
288-G	600×600×15	22,000

※1枚の中でも白と黒の柄の入り方が大きく異なります。
※柄の少ない商品が含まれる場合があります。

ムーンホワイト

インド産 御影石

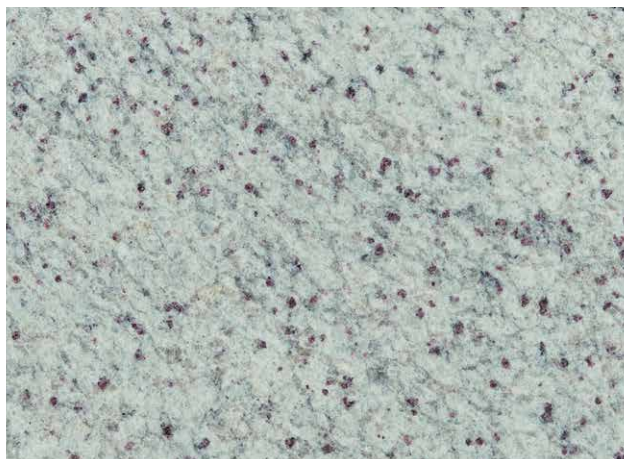

ムーンホワイト 本磨き仕上げ 平板 ●特注可

品番	寸法 (mm)	標準価格 (円/枚)
307-E	400×400×13	6,950

※赤紫色の斑点が入ります。

ムーンホワイト ジェットバーナー仕上げ 平板 ●特注可

品番	寸法 (mm)	標準価格 (円/枚)
308-E	400×400×13	6,950

※赤紫色の斑点が入ります。

- ⚠ ●石材の加工や特注品の製作も承ります。
詳しくは、「石材の加工・特注品の製作」(P.75)をご覧ください。
●運賃に関しては、「運賃について」(P.76)をご覧ください。
●「ご使用・ご注文に関する注意とお願い」(P.76)を必ずお読み下さい。

品番 \ 用途	屋内壁	屋内床	浴室床	屋外壁	屋外床	耐凍害
287・307	◎	◎	—	○	—	○
288・308	◎	◎	○	○	○	○

ホワイトインディア

インド産 御影石



ホワイトインディア 本磨き仕上げ 平板 ●特注可

品番	寸法 (mm)	標準価格 (円/枚)
297-C	300×300×13	4,800
297-E	400×400×13	8,500

※黒やオレンジ色の筋模様、淡いピンクの部分が入る場合があります。

ホワイトインディア ジェットバーナー仕上げ 平板 ●特注可

品番	寸法 (mm)	標準価格 (円/枚)
298-C	300×300×13	4,800
298-E	400×400×13	8,500

※黒やオレンジ色の筋模様、淡いピンクの部分が入る場合があります。

カシ米尔クリーム

インド産 御影石



カシ米尔クリーム 本磨き仕上げ 平板

品番	寸法 (mm)	標準価格 (円/枚)
309-E	400×400×13	6,800
309-E6	400×600×13	11,800
309-G	600×600×15	22,000

※黒やオレンジ色の筋模様、淡いピンクの部分が入る場合があります。

カシ米尔クリーム ジェットバーナー仕上げ 平板

品番	寸法 (mm)	標準価格 (円/枚)
310-E	400×400×13	6,800
310-E6	400×600×13	11,800
310-G	600×600×15	22,000

※黒やオレンジ色の筋模様、淡いピンクの部分が入る場合があります。

- ⚠ ●石材の加工や特注品の製作も承ります。
 詳しくは、「石材の加工・特注品の製作」(P.75)をご覧ください。
 ●運賃に関しては、「運賃について」(P.76)をご覧ください。
 ●「ご使用・ご注文に関する注意とお願い」(P.76)を必ずお読み下さい。

品番 \ 用途	屋内壁	屋内床	浴室床	屋外壁	屋外床	耐凍害
297・309	◎	◎	—	○	—	○
298・310	◎	◎	○	○	○	○

カシミールベージュ

インド産 御影石



カシミールベージュ 本磨き仕上げ 平板

品番	寸法 (mm)	標準価格 (円/枚)
301-E	400×400×13	6,800
301-E6	400×600×13	11,800
301-G	600×600×15	22,000

※1枚の中でも色の濃淡や柄の流れが大きく異なります。
※黒筋が入る場合があります。



カシミールベージュ ジェットバーナー仕上げ 平板

品番	寸法 (mm)	標準価格 (円/枚)
302-E	400×400×13	6,800
302-E6	400×600×13	11,800
302-G	600×600×15	22,000

※1枚の中でも色の濃淡や柄の流れが大きく異なります。
※黒筋が入る場合があります。

G682

中国産 御影石



G682 本磨き仕上げ 平板

●特注可

品番	寸法 (mm)	標準価格 (円/枚)
219-C	300×300×13	2,850
219-D	300×600×13	5,700
219-D20	300×600×20	7,900
219-E	400×400×13	5,050
219-G	600×600×20	15,500

※ピンホールが比較的多い石種です。
※変色のおそれがありますので、酸洗いや酸性洗剤の使用は避けて下さい。



G682 ジェットバーナー仕上げ 平板

●特注可

品番	寸法 (mm)	標準価格 (円/枚)
220-C	300×300×13	2,850
220-D	300×600×13	5,700
220-D20	300×600×20	7,900
220-E	400×400×13	5,050
220-G	600×600×20	15,500

※ピンホールが比較的多い石種です。
※変色のおそれがありますので、酸洗いや酸性洗剤の使用は避けて下さい。

- ⚠ ●石材の加工や特注品の製作も承ります。
詳しくは、「石材の加工・特注品の製作」(P.75)をご覧ください。
●運賃に関しては、「運賃について」(P.76)をご覧ください。
●「ご使用・ご注文に関する注意とお願い」(P.76)を必ずお読み下さい。

品番 \ 用途	屋内壁	屋内床	浴室床	屋外壁	屋外床	耐凍害
301・219	◎	◎	—	○	—	○
302・220	◎	◎	○	○	○	○

G364

中国産 御影石



G364 本磨き仕上げ 平板 ●特注可

品番	寸法 (mm)	標準価格 (円/枚)
205-C	300×300×13	2,250
205-D	300×600×13	4,500
205-E	400×400×13	4,000
205-G	600×600×20	14,000

G364 ジェットバーナー仕上げ 平板 ●特注可

品番	寸法 (mm)	標準価格 (円/枚)
206-C	300×300×13	2,250
206-D	300×600×13	4,500
206-E	400×400×13	4,000
206-G	600×600×20	14,000

ピンクポリーノ

スペイン産 御影石

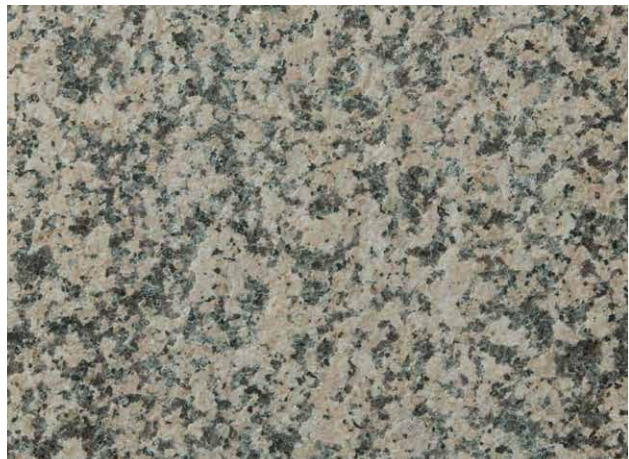
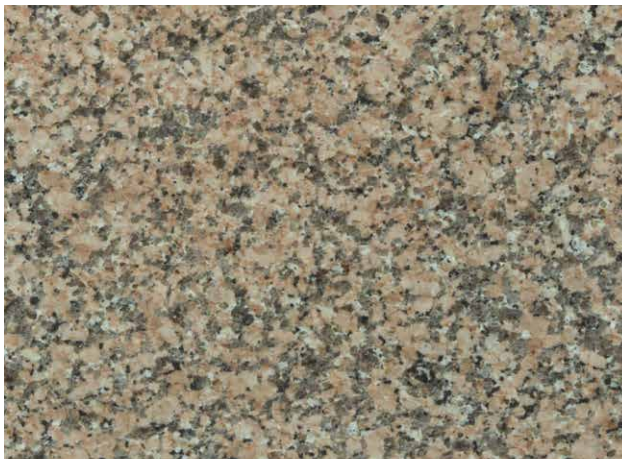

ピンクポリーノ 本磨き仕上げ 平板 ●特注可

品番	寸法 (mm)	標準価格 (円/枚)
33-C10	300×300×10	3,900
33-C	300×300×13	3,900
33-D	300×600×13	7,800
33-E	400×400×13	6,950
33-G	600×600×20	23,500

ピンクポリーノ ジェットバーナー仕上げ 平板 ●特注可

品番	寸法 (mm)	標準価格 (円/枚)
34-C	300×300×13	3,900
34-D	300×600×13	7,800
34-E	400×400×13	6,950
34-G	600×600×20	23,500

※黒い斑模様が入る場合があります。

※黒い斑模様が入る場合があります。

- ⚠ ●石材の加工や特注品の製作も承ります。詳しくは、「石材の加工・特注品の製作」(P.75)をご覧ください。
- 運賃に関しては、「運賃について」(P.76)をご覧ください。
- 「ご使用・ご注文に関する注意とお願い」(P.76)を必ずお読み下さい。

品番 \ 用途	屋内壁	屋内床	浴室床	屋外壁	屋外床	耐凍害
205・33	◎	◎	—	○	—	○
206・34	◎	◎	○	○	○	○

G635

中国産 御影石

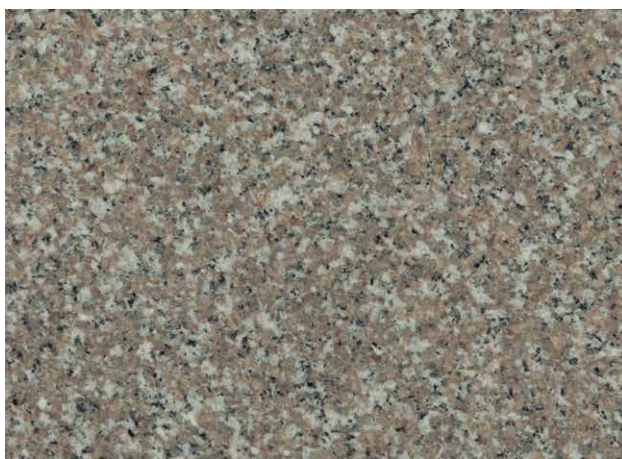

G635 本磨き仕上げ 平板 ●特注可

品番	寸法 (mm)	標準価格 (円/枚)
225-C	300×300×13	2,400
225-D	300×600×13	4,800
225-D20	300×600×20	7,400
225-E	400×400×13	4,250
225-G	600×600×20	14,500

G635 ジェットバーナー仕上げ 平板 ●特注可

品番	寸法 (mm)	標準価格 (円/枚)
226-C	300×300×13	2,400
226-D	300×600×13	4,800
226-D20	300×600×20	7,400
226-E	400×400×13	4,250
226-G	600×600×20	14,500

G663

中国産 御影石



G663 本磨き仕上げ 平板 ●特注可

品番	寸法 (mm)	標準価格 (円/枚)
235-C	300×300×13	2,950
235-D	300×600×13	5,900
235-E	400×400×13	5,200

G663 ジェットバーナー仕上げ 平板 ●特注可

品番	寸法 (mm)	標準価格 (円/枚)
236-C	300×300×13	2,950
236-D	300×600×13	5,900
236-E	400×400×13	5,200

- ⚠ ●石材の加工や特注品の製作も承ります。
 詳しくは、「石材の加工・特注品の製作」(P.75)をご覧ください。
 ●運賃に関しては、「運賃について」(P.76)をご覧ください。
 ●「ご使用・ご注文に関する注意とお願い」(P.76)を必ずお読み下さい。

品番 \ 用途	屋内壁	屋内床	浴室床	屋外壁	屋外床	耐凍害
225・235	◎	◎	—	○	—	○
226・236	◎	◎	○	○	○	○

G361

中国産 御影石

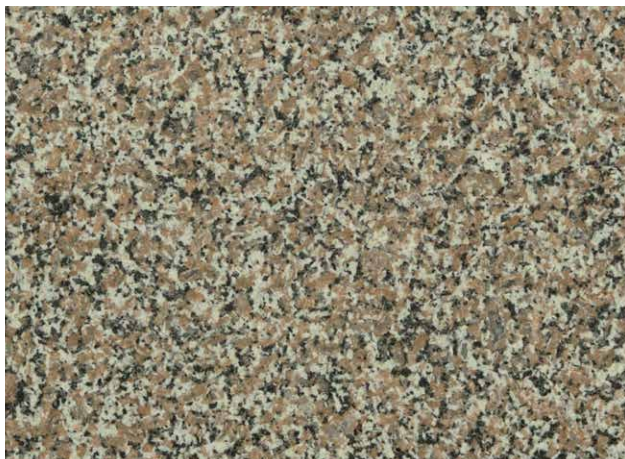

G361 本磨き仕上げ 平板 ●特注可

品番	寸法 (mm)	標準価格 (円/枚)
241-C	300×300×13	2,250
241-D	300×600×13	4,500
241-E	400×400×13	4,000

※黒い斑模様が入る場合があります。

G361 ジェットバーナー仕上げ 平板 ●特注可

品番	寸法 (mm)	標準価格 (円/枚)
242-C	300×300×13	2,250
242-D	300×600×13	4,500
242-E	400×400×13	4,000

※黒い斑模様が入る場合があります。

ロザベータ

イタリア産 御影石



ロザベータ 本磨き仕上げ 平板 ●特注可

品番	寸法 (mm)	標準価格 (円/枚)
291-C	300×300×13	4,150
291-D	300×600×13	8,300
291-E	400×400×13	7,350

※黒い斑模様が入る場合があります。

ロザベータ ジェットバーナー仕上げ 平板 ●特注可

品番	寸法 (mm)	標準価格 (円/枚)
292-C	300×300×13	4,150
292-D	300×600×13	8,300
292-E	400×400×13	7,350

※黒い斑模様が入る場合があります。

- ⚠ ●石材の加工や特注品の製作も承ります。
 詳しくは、「石材の加工・特注品の製作」(P.75)をご覧ください。
 ●運賃に関しては、「運賃について」(P.76)をご覧ください。
 ●「ご使用・ご注文に関する注意とお願い」(P.76)を必ずお読み下さい。

品番 \ 用途	屋内壁	屋内床	浴室床	屋外壁	屋外床	耐凍害
241・291	◎	◎	—	○	—	○
242・292	◎	◎	○	○	○	○

G664

中国産 御影石

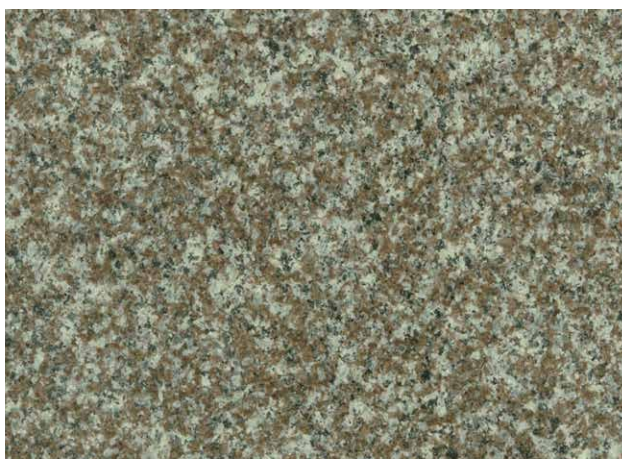

G664 本磨き仕上げ 平板 ●特注可

品番	寸法 (mm)	標準価格 (円/枚)
239-C	300×300×13	2,200
239-D	300×600×13	4,400
239-E	400×400×13	3,900
239-G	600×600×20	14,000

G664 ジェットバーナー仕上げ 平板 ●特注可

品番	寸法 (mm)	標準価格 (円/枚)
240-C	300×300×13	2,200
240-D	300×600×13	4,400
240-E	400×400×13	3,900
240-G	600×600×20	14,000

G634

中国産 御影石



G634 本磨き仕上げ 平板 ●特注可

品番	寸法 (mm)	標準価格 (円/枚)
263-C	300×300×13	2,350
263-D	300×600×13	4,700
263-E	400×400×13	4,150

G634 ジェットバーナー仕上げ 平板 ●特注可

品番	寸法 (mm)	標準価格 (円/枚)
264-C	300×300×13	2,350
264-D	300×600×13	4,700
264-E	400×400×13	4,150

- ⚠ ●石材の加工や特注品の製作も承ります。
 詳しくは、「石材の加工・特注品の製作」(P.75)をご覧ください。
 ●運賃に関しては、「運賃について」(P.76)をご覧ください。
 ●「ご使用・ご注文に関する注意とお願い」(P.76)を必ずお読み下さい。

品番 \ 用途	屋内壁	屋内床	浴室床	屋外壁	屋外床	耐凍害
239・263	◎	◎	—	○	—	○
240・264	◎	◎	○	○	○	○

G309

中国産 御影石



G309 本磨き仕上げ 平板 ●特注可

品番	寸法 (mm)	標準価格 (円/枚)
227-C	300×300×13	2,700
227-D	300×600×13	5,400
227-E	400×400×13	4,800

G309 ジェットバーナー仕上げ 平板 ●特注可

品番	寸法 (mm)	標準価格 (円/枚)
228-C	300×300×13	2,700
228-D	300×600×13	5,400
228-E	400×400×13	4,800

G386

中国産 御影石

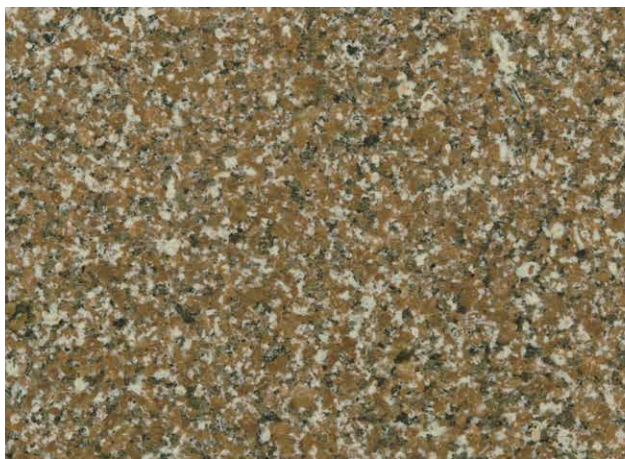

G386 本磨き仕上げ 平板 ●特注可

品番	寸法 (mm)	標準価格 (円/枚)
281-C	300×300×13	2,650
281-D	300×600×13	5,300
281-E	400×400×13	4,700

※ピンホールが比較的多い石種です。

G386 ジェットバーナー仕上げ 平板 ●特注可

品番	寸法 (mm)	標準価格 (円/枚)
282-C	300×300×13	2,650
282-D	300×600×13	5,300
282-E	400×400×13	4,700

※ピンホールが比較的多い石種です。

- ⚠ ●石材の加工や特注品の製作も承ります。
 詳しくは、「石材の加工・特注品の製作」(P.75)をご覧ください。
 ●運賃に関しては、「運賃について」(P.76)をご覧ください。
 ●「ご使用・ご注文に関する注意とお願い」(P.76)を必ずお読み下さい。

品番 \ 用途	屋内壁	屋内床	浴室床	屋外壁	屋外床	耐凍害
227・281	◎	◎	—	○	—	○
228・282	◎	◎	○	○	○	○

G562

中国産 御影石

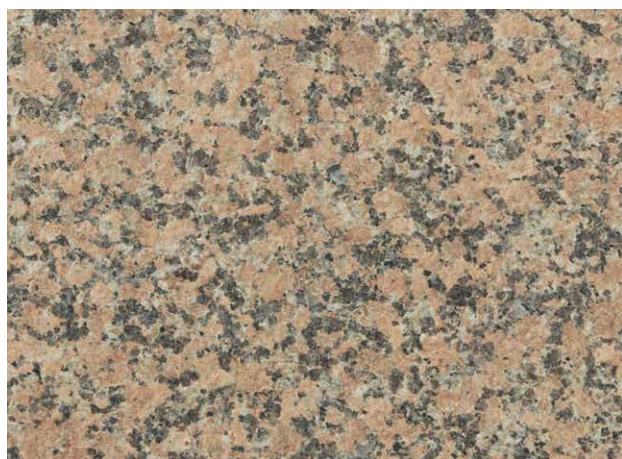
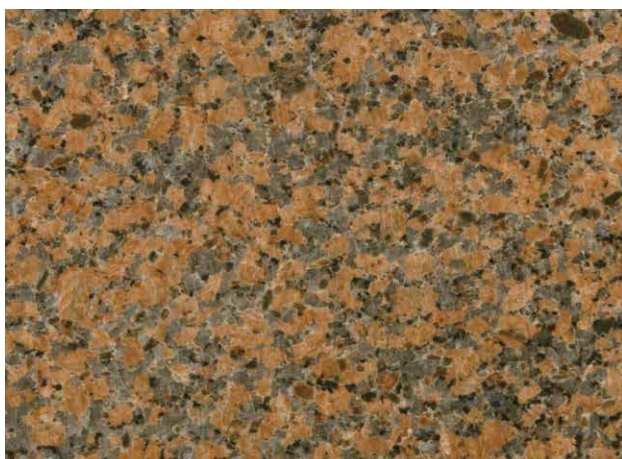

G562 本磨き仕上げ 平板 ●特注可

品番	寸法 (mm)	標準価格 (円/枚)
247-C	300×300×13	2,950
247-D	300×600×13	5,900
247-E	400×400×13	5,200
247-G	600×600×20	17,500

G562 ジェットバーナー仕上げ 平板 ●特注可

品番	寸法 (mm)	標準価格 (円/枚)
248-C	300×300×13	2,950
248-D	300×600×13	5,900
248-E	400×400×13	5,200
248-G	600×600×20	17,500

カパオボニート

ブラジル産 御影石



カパオボニート 本磨き仕上げ 平板 ●特注可

品番	寸法 (mm)	標準価格 (円/枚)
23-C10	300×300×10	5,700
23-C	300×300×13	5,700
23-D	300×600×13	11,400
23-E	400×400×13	10,150
23-G	600×600×20	37,500

※原石によって色の濃淡や石目の大きさが異なります。

カパオボニート ジェットバーナー仕上げ 平板 ●特注可

品番	寸法 (mm)	標準価格 (円/枚)
24-C	300×300×13	5,700
24-D	300×600×13	11,400
24-E	400×400×13	10,150
24-G	600×600×20	37,500

※原石によって色の濃淡や石目の大きさが異なります。

- ⚠ ●石材の加工や特注品の製作も承ります。
 詳しくは、「石材の加工・特注品の製作」(P.75)をご覧ください。
 ●運賃に関しては、「運賃について」(P.76)をご覧ください。
 ●「ご使用・ご注文に関する注意とお願い」(P.76)を必ずお読み下さい。

品番 \ 用途	屋内壁	屋内床	浴室床	屋外壁	屋外床	耐凍害
247・23	◎	◎	—	○	—	○
248・24	◎	◎	○	○	○	○

テンザンレッド

中国産 御影石

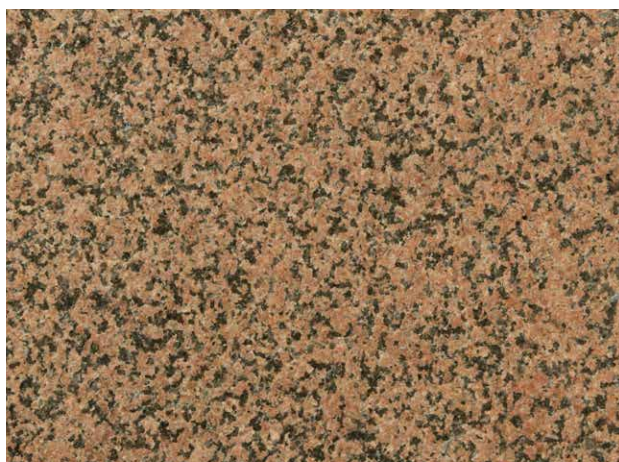
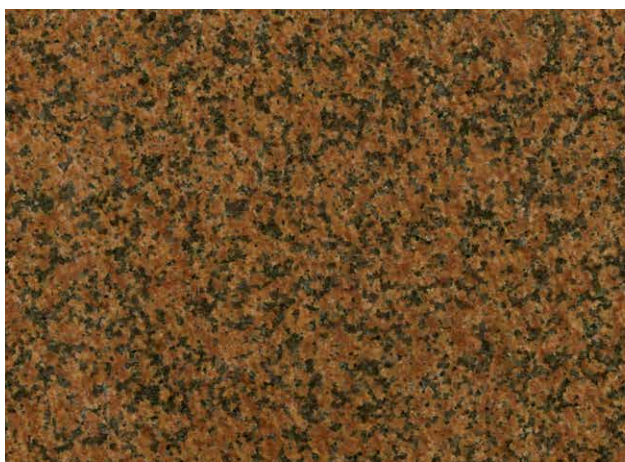

テンザンレッド 本磨き仕上げ 平板 ●特注可

品番	寸法 (mm)	標準価格 (円/枚)
271-C	300×300×13	3,600
271-D	300×600×13	7,200
271-E	400×400×13	6,400

※ピンホールが比較的多い石種です。

テンザンレッド ジェットバーナー仕上げ 平板 ●特注可

品番	寸法 (mm)	標準価格 (円/枚)
272-C	300×300×13	3,600
272-D	300×600×13	7,200
272-E	400×400×13	6,400

※ピンホールが比較的多い石種です。

バルモラルレッド

フィンランド産 御影石

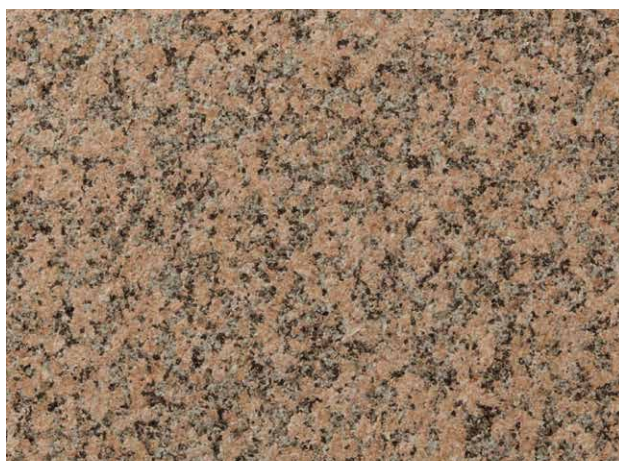

バルモラルレッド 本磨き仕上げ 平板 ●特注可

品番	寸法 (mm)	標準価格 (円/枚)
233-C10	300×300×10	4,600
233-C	300×300×13	4,600
233-D	300×600×13	9,200
233-E	400×400×13	8,150

バルモラルレッド ジェットバーナー仕上げ 平板 ●特注可

品番	寸法 (mm)	標準価格 (円/枚)
234-C	300×300×13	4,600
234-D	300×600×13	9,200
234-E	400×400×13	8,150

- ⚠ ●石材の加工や特注品の製作も承ります。
 詳しくは、「石材の加工・特注品の製作」(P.75)をご覧ください。
 ●運賃に関しては、「運賃について」(P.76)をご覧ください。
 ●「ご使用・ご注文に関する注意とお願い」(P.76)を必ずお読み下さい。

品番 \ 用途	屋内壁	屋内床	浴室床	屋外壁	屋外床	耐凍害
271・233	◎	◎	—	○	—	○
272・234	◎	◎	○	○	○	○

ニューインペリアルレッド

インド産 御影石



ニューインペリアルレッド 本磨き仕上げ 平板 ●特注可

品番	寸法 (mm)	標準価格 (円/枚)
211-C10	300×300×10	5,700
211-C	300×300×13	5,700
211-D	300×600×13	11,400
211-E	400×400×13	10,150
211-G	600×600×20	37,500

ニューインペリアルレッド ジェットバーナー仕上げ 平板 ●特注可

品番	寸法 (mm)	標準価格 (円/枚)
212-C	300×300×13	5,700
212-D	300×600×13	11,400
212-E	400×400×13	10,150
212-G	600×600×20	37,500

マルチカラーレッド

インド産 御影石



マルチカラーレッド 本磨き仕上げ 平板 ●特注可

品番	寸法 (mm)	標準価格 (円/枚)
257-C	300×300×10	4,300
257-E	400×400×13	7,800

※黒い縞模様の入り方や流れの方向が一定ではありません。

パラダイス

インド産 御影石



パラダイス 本磨き仕上げ 平板 ●特注可

品番	寸法 (mm)	標準価格 (円/枚)
256-C	300×300×10	4,500
256-E	400×400×13	8,300

※色の濃淡や柄模様が大きく異なります。

- ⚠ ●石材の加工や特注品の製作も承ります。
 詳しくは、「石材の加工・特注品の製作」(P.75)をご覧ください。
 ●運賃に関しては、「運賃について」(P.76)をご覧ください。
 ●「ご使用・ご注文に関する注意とお願い」(P.76)を必ずお読み下さい。

品番 \ 用途	屋内壁	屋内床	浴室床	屋外壁	屋外床	耐凍害
211・257・256	◎	◎	—	○	—	○
212	◎	◎	○	○	○	○

G354

中国産 御影石



G354 本磨き仕上げ 平板 ●特注可

品番	寸法 (mm)	標準価格 (円/枚)
229-C	300×300×13	2,850
229-D	300×600×13	5,700
229-E	400×400×13	5,050

※黒い帯状の柄が入る場合があります。

G354 ジェットバーナー仕上げ 平板 ●特注可

品番	寸法 (mm)	標準価格 (円/枚)
230-C	300×300×13	2,850
230-D	300×600×13	5,700
230-E	400×400×13	5,050

※黒い帯状の柄が入る場合があります。

ダコタマホガニー

アメリカ産 御影石



ダコタマホガニー 本磨き仕上げ 平板 ●特注可

品番	寸法 (mm)	標準価格 (円/枚)
207-C	300×300×13	5,950
207-D	300×600×13	11,900
207-E	400×400×13	10,550

※赤や黒の筋模様や帯状の柄が入る場合があります。

ダコタマホガニー ジェットバーナー仕上げ 平板 ●特注可

品番	寸法 (mm)	標準価格 (円/枚)
208-C	300×300×13	5,950
208-D	300×600×13	11,900
208-E	400×400×13	10,550

※赤や黒の筋模様や帯状の柄が入る場合があります。

- ⚠ ●石材の加工や特注品の製作も承ります。
 詳しくは、「石材の加工・特注品の製作」(P.75)をご覧ください。
 ●運賃に関しては、「運賃について」(P.76)をご覧ください。
 ●「ご使用・ご注文に関する注意とお願い」(P.76)を必ずお読み下さい。

品番 \ 用途	屋内壁	屋内床	浴室床	屋外壁	屋外床	耐凍害
229・207	◎	◎	—	○	—	○
230・208	◎	◎	○	○	○	○

バルチックブラウン

フィンランド産 御影石

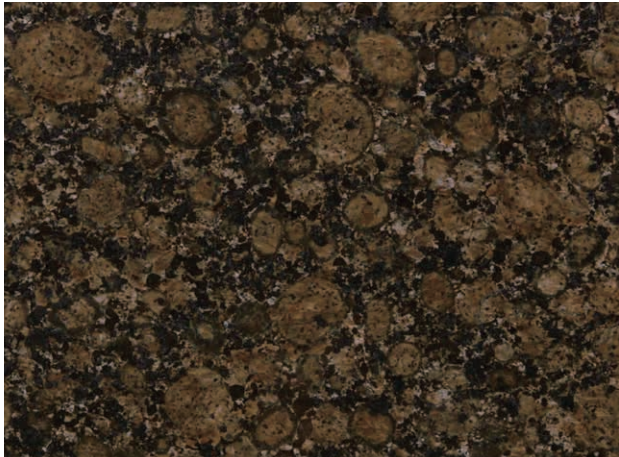

バルチックブラウン 本磨き仕上げ 平板 ●特注可

品番	寸法 (mm)	標準価格 (円/枚)
35-C	300×300×13	4,150
35-D	300×600×13	8,300
35-E	400×400×13	7,350

バルチックブラウン ジェットバーナー仕上げ 平板 ●特注可

品番	寸法 (mm)	標準価格 (円/枚)
36-C	300×300×13	4,150
36-D	300×600×13	8,300
36-E	400×400×13	7,350

タンブラウン

インド産 御影石



タンブラウン 本磨き仕上げ 平板 ●特注可

品番	寸法 (mm)	標準価格 (円/枚)
295-C	300×300×13	4,000
295-D	300×600×13	7,650
295-E	400×400×13	6,400
295-G	600×600×15	21,500

タンブラウン ジェットバーナー仕上げ 平板 ●特注可

品番	寸法 (mm)	標準価格 (円/枚)
296-C	300×300×13	4,000
296-D	300×600×13	7,650
296-E	400×400×13	6,400
296-G	600×600×15	21,500

- ⚠ ●石材の加工や特注品の製作も承ります。
 詳しくは、「石材の加工・特注品の製作」(P.75)をご覧ください。
 ●運賃に関しては、「運賃について」(P.76)をご覧ください。
 ●「ご使用・ご注文に関する注意とお願い」(P.76)を必ずお読み下さい。

品番 \ 用途	屋内壁	屋内床	浴室床	屋外壁	屋外床	耐凍害
35・295	◎	◎	—	○	—	○
36・296	◎	◎	○	○	○	○

G300

中国産 御影石

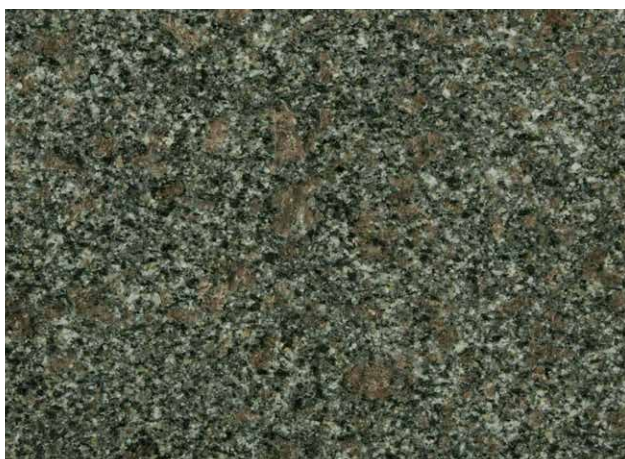

G300 本磨き仕上げ 平板 ●特注可

品番	寸法 (mm)	標準価格 (円/枚)
217-C	300×300×13	3,300
217-D	300×600×13	6,600
217-E	400×400×13	5,850
217-G	600×600×20	22,000

G300 ジェットバーナー仕上げ 平板 ●特注可

品番	寸法 (mm)	標準価格 (円/枚)
218-C	300×300×13	3,300
218-D	300×600×13	6,600
218-E	400×400×13	5,850
218-G	600×600×20	22,000

カレドニア

カナダ産 御影石

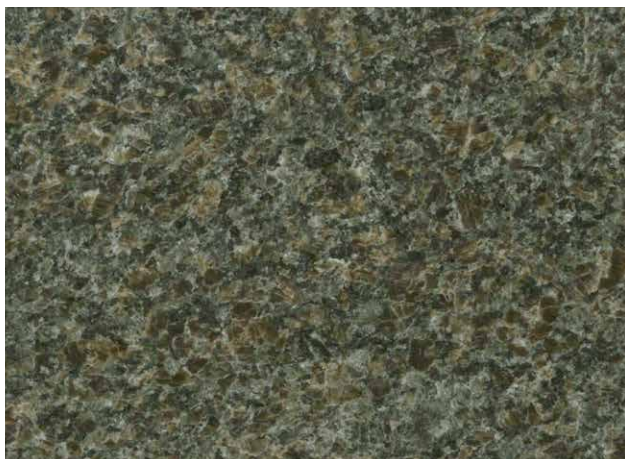

カレドニア 本磨き仕上げ 平板 ●特注可

品番	寸法 (mm)	標準価格 (円/枚)
231-C	300×300×13	4,150
231-D	300×600×13	8,300
231-E	400×400×13	7,350
231-G	600×600×20	26,500

カレドニア ジェットバーナー仕上げ 平板 ●特注可

品番	寸法 (mm)	標準価格 (円/枚)
232-C	300×300×13	4,150
232-D	300×600×13	8,300
232-E	400×400×13	7,350
232-G	600×600×20	26,500

- ⚠ ●石材の加工や特注品の製作も承ります。
 詳しくは、「石材の加工・特注品の製作」(P.75)をご覧ください。
 ●運賃に関しては、「運賃について」(P.76)をご覧ください。
 ●「ご使用・ご注文に関する注意とお願い」(P.76)を必ずお読み下さい。

品番 \ 用途	屋内壁	屋内床	浴室床	屋外壁	屋外床	耐凍害
217・231	◎	◎	—	○	—	○
218・232	◎	◎	○	○	○	○

スウェーデンマホガニー

スウェーデン産 御影石



スウェーデンマホガニー 本磨き仕上げ 平板

品番	寸法 (mm)	標準価格 (円/枚)
251-C	300×300×13	5,700
251-D	300×600×13	11,400
251-E	400×400×13	10,150

※原石によって色合いが大きく異なり、黒い斑模様が入る場合があります。



スウェーデンマホガニー ジェットバーナー仕上げ 平板

品番	寸法 (mm)	標準価格 (円/枚)
252-C	300×300×13	5,700
252-D	300×600×13	11,400
252-E	400×400×13	10,150

※原石によって色合いが大きく異なり、黒い斑模様が入る場合があります。

サファイアブラウン

インド産 御影石



サファイアブラウン 本磨き仕上げ 平板 ●特注可

品番	寸法 (mm)	標準価格 (円/枚)
253-C	300×300×13	4,000
253-D	300×600×13	8,350
253-E	400×400×13	7,050
253-G	600×600×20	21,500



サファイアブラウン ジェットバーナー仕上げ 平板 ●特注可

品番	寸法 (mm)	標準価格 (円/枚)
254-C	300×300×13	4,000
254-D	300×600×13	8,350
254-E	400×400×13	7,050
254-G	600×600×20	21,500

- ⚠ ●石材の加工や特注品の製作も承ります。
 詳しくは、「石材の加工・特注品の製作」(P.75)をご覧ください。
 ●運賃に関しては、「運賃について」(P.76)をご覧ください。
 ●「ご使用・ご注文に関する注意とお願い」(P.76)を必ずお読み下さい。

品番 \ 用途	屋内壁	屋内床	浴室床	屋外壁	屋外床	耐凍害
251・253	◎	◎	—	○	—	○
252・254	◎	◎	○	○	○	○

インペリアルブラウン

インド産 御影石



インペリアルブラウン 本磨き仕上げ 平板 ●特注可

インペリアルブラウン ジェットパーナー仕上げ 平板 ●特注可

品番	寸法 (mm)	標準価格 (円/枚)
303-D	300×600×13	8,100
303-E	400×400×13	6,800
303-G	600×600×15	21,500

品番	寸法 (mm)	標準価格 (円/枚)
304-D	300×600×13	8,100
304-E	400×400×13	6,800
304-G	600×600×15	21,500

ラブラドルアンティーク ノルウェー産 御影石

ブラウンアンティーク アンゴラ産 御影石

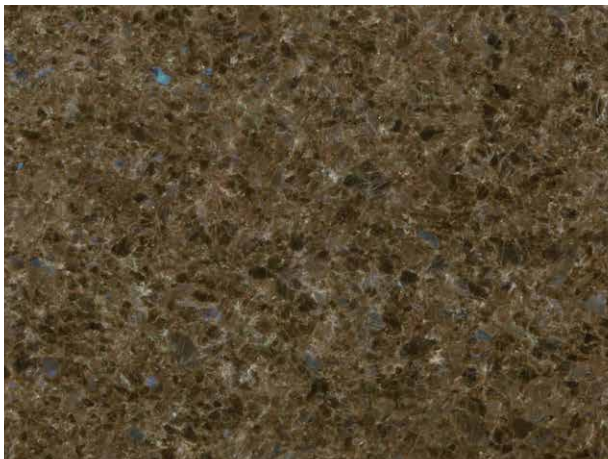

ラブラドルアンティーク 本磨き仕上げ 平板 ●特注可

ブラウンアンティーク 本磨き仕上げ 平板 ●特注可

品番	寸法 (mm)	標準価格 (円/枚)
258-E	400×400×13	13,750
258-G	600×600×15	38,500

品番	寸法 (mm)	標準価格 (円/枚)
260-E	400×400×13	14,150
260-G	600×600×13	41,000

※光の反射によってブルーに輝く鉱物が含まれますが、入り具合にはバラつきがあります。

※見る角度によって色合いや光沢の方向が異なります。

※帯状の筋が入る場合があります。

- ⚠ ●石材の加工や特注品の製作も承ります。詳しくは、「石材の加工・特注品の製作」(P.75)をご覧ください。
- 運賃に関しては、「運賃について」(P.76)をご覧ください。
- 「ご使用・ご注文に関する注意とお願い」(P.76)を必ずお読み下さい。

品番 \ 用途	屋内壁	屋内床	浴室床	屋外壁	屋外床	耐凍害
303・258・260	◎	◎	—	○	—	○
304	◎	◎	○	○	○	○

山西黒

中国産 御影石



山西黒 本磨き仕上げ 平板 ●特注可

品番	寸法 (mm)	標準価格 (円/枚)
249-C10	300×300×10	4,300
249-C	300×300×13	4,300
249-D	300×600×13	8,600
249-D20	300×600×20	14,200
249-E	400×400×13	7,600
249-G	600×600×20	28,500

山西黒 ジェットバーナー仕上げ 平板 ●特注可

品番	寸法 (mm)	標準価格 (円/枚)
250-C	300×300×13	4,300
250-D	300×600×13	8,600
250-D20	300×600×20	14,200
250-E	400×400×13	7,600
250-G	600×600×20	28,500

ジンバブエブラック

ジンバブエ産 御影石



ジンバブエブラック 本磨き仕上げ 平板 ●特注可

品番	寸法 (mm)	標準価格 (円/枚)
25-C	300×300×13	6,150
25-D	300×600×13	12,300
25-E	400×400×13	10,950

ジンバブエブラック ジェットバーナー仕上げ 平板 ●特注可

品番	寸法 (mm)	標準価格 (円/枚)
26-C	300×300×13	6,150
26-D	300×600×13	12,300
26-E	400×400×13	10,950

- ⚠ ●石材の加工や特注品の製作も承ります。
 詳しくは、「石材の加工・特注品の製作」(P.75)をご覧ください。
 ●運賃に関しては、「運賃について」(P.76)をご覧ください。
 ●「ご使用・ご注文に関する注意とお願い」(P.76)を必ずお読み下さい。

品番 \ 用途	屋内壁	屋内床	浴室床	屋外壁	屋外床	耐凍害
249・25	◎	◎	—	○	—	○
250・26	◎	◎	○	○	○	○

ベルファースト

南アフリカ産 御影石



ベルファースト 本磨き仕上げ 平板 ●特注可

品番	寸法 (mm)	標準価格 (円/枚)
213-C10	300×300×10	6,600
213-C	300×300×13	6,600
213-D	300×600×13	13,200
213-E	400×400×13	11,750

ベルファースト ジェットバーナー仕上げ 平板 ●特注可

品番	寸法 (mm)	標準価格 (円/枚)
214-C	300×300×13	6,600
214-D	300×600×13	13,200
214-E	400×400×13	11,750

スターギャラクシー

インド産 御影石



ストリームブラック

インド産 御影石

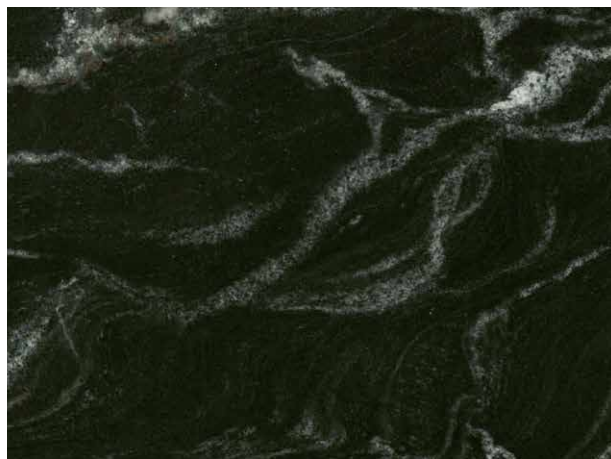

スターギャラクシー 本磨き仕上げ 平板 ●特注可

品番	寸法 (mm)	標準価格 (円/枚)
255-C	300×300×10	4,500
255-E	400×400×13	8,000
255-G	600×600×15	21,500

※原石によって金粉の入り具合にバラつきがあります。

ストリームブラック 本磨き仕上げ 平板

品番	寸法 (mm)	標準価格 (円/枚)
259-E	400×400×13	6,950
259-E6	400×600×13	12,000
259-G	600×600×15	22,500

※1枚の中でも柄の入り具合が大きく異なります。

※ピンク色のクリスタルや茶色がかった部分が入る場合があります。

- ⚠ ●石材の加工や特注品の製作も承ります。
 詳しくは、「石材の加工・特注品の製作」(P.75)をご覧ください。
 ●運賃に関しては、「運賃について」(P.76)をご覧ください。
 ●「ご使用・ご注文に関する注意とお願い」(P.76)を必ずお読み下さい。

品番 \ 用途	屋内壁	屋内床	浴室床	屋外壁	屋外床	耐凍害
213・255・259	◎	◎	—	○	—	○
214	◎	◎	○	○	○	○

G399

中国産 御影石

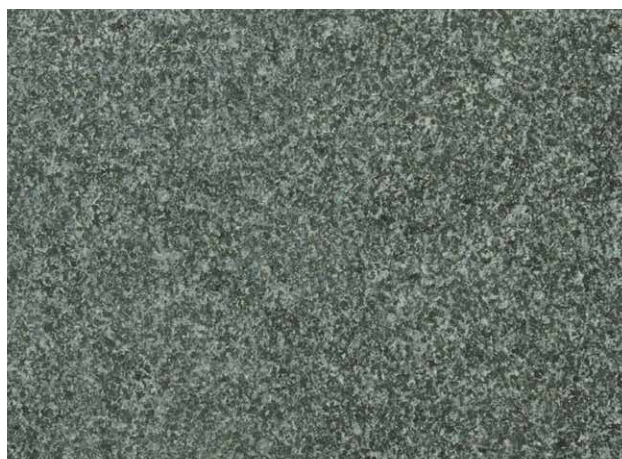
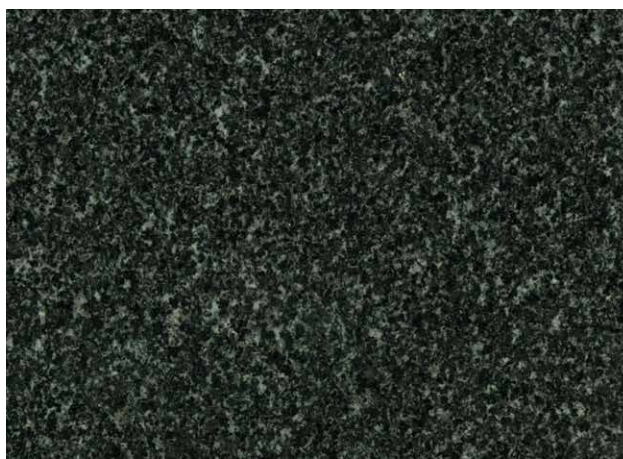

G399 本磨き仕上げ 平板 ●特注可

品番	寸法 (mm)	標準価格 (円/枚)
221-C	300×300×13	3,150
221-D	300×600×13	6,300
221-E	400×400×13	5,600
221-G	600×600×20	18,000

G399 ジェットバーナー仕上げ 平板 ●特注可

品番	寸法 (mm)	標準価格 (円/枚)
222-C	300×300×13	3,150
222-D	300×600×13	6,300
222-E	400×400×13	5,600
222-G	600×600×20	18,000

G332

中国産 御影石

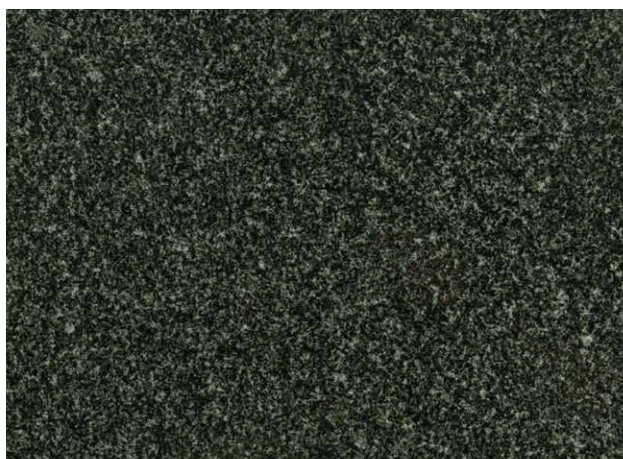

G332 本磨き仕上げ 平板 ●特注可

品番	寸法 (mm)	標準価格 (円/枚)
279-C	300×300×13	3,150
279-D	300×600×13	6,300
279-E	400×400×13	5,600

G332 ジェットバーナー仕上げ 平板 ●特注可

品番	寸法 (mm)	標準価格 (円/枚)
280-C	300×300×13	3,150
280-D	300×600×13	6,300
280-E	400×400×13	5,600

- ⚠ ●石材の加工や特注品の製作も承ります。
 詳しくは、「石材の加工・特注品の製作」(P.75)をご覧ください。
 ●運賃に関しては、「運賃について」(P.76)をご覧ください。
 ●「ご使用・ご注文に関する注意とお願い」(P.76)を必ずお読み下さい。

品番 \ 用途	屋内壁	屋内床	浴室床	屋外壁	屋外床	耐凍害
221・279	◎	◎	—	○	—	○
222・280	◎	◎	○	○	○	○

インパラブラック

南アフリカ産 御影石



インパラブラック 本磨き仕上げ 平板 ●特注可

品番	寸法 (mm)	標準価格 (円/枚)
21-C10	300×300×10	4,150
21-C	300×300×13	4,150
21-D	300×600×13	8,300
21-E	400×400×13	7,350
21-G	600×600×20	26,500



インパラブラック ジェットバーナー仕上げ 平板 ●特注可

品番	寸法 (mm)	標準価格 (円/枚)
22-C	300×300×13	4,150
22-D	300×600×13	8,300
22-E	400×400×13	7,350
22-G	600×600×20	26,500

シルバープロンズ

インド産 御影石

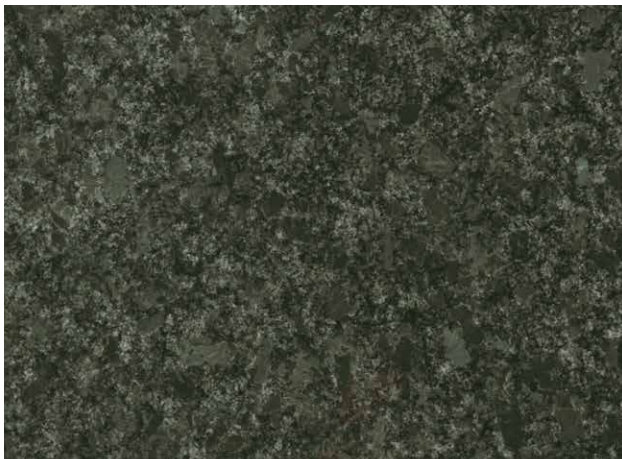

シルバープロンズ 本磨き仕上げ 平板 ●特注可

品番	寸法 (mm)	標準価格 (円/枚)
299-D	300×600×13	7,650
299-E	400×400×13	6,400
299-G	600×600×15	21,500

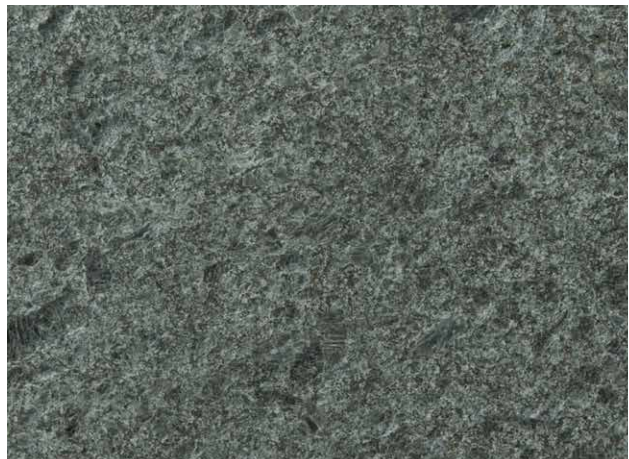

シルバープロンズ ジェットバーナー仕上げ 平板 ●特注可

品番	寸法 (mm)	標準価格 (円/枚)
300-D	300×600×13	7,650
300-E	400×400×13	6,400
300-G	600×600×15	21,500

- ⚠ ●石材の加工や特注品の製作も承ります。
 詳しくは、「石材の加工・特注品の製作」(P.75)をご覧ください。
 ●運賃に関しては、「運賃について」(P.76)をご覧ください。
 ●「ご使用・ご注文に関する注意とお願い」(P.76)を必ずお読み下さい。

品番 \ 用途	屋内壁	屋内床	浴室床	屋外壁	屋外床	耐凍害
21・299	◎	◎	—	○	—	○
22・300	◎	◎	○	○	○	○

G654

中国産 御影石



G654 本磨き仕上げ 平板 ●特注可

品番	寸法 (mm)	標準価格 (円/枚)
245-C	300×300×13	2,950
245-D	300×600×13	5,900
245-D20	300×600×20	8,800
245-E	400×400×13	5,200
245-G	600×600×20	17,500

※黒い斑模様が入る場合があります。

G654 ジェットバーナー仕上げ 平板 ●特注可

品番	寸法 (mm)	標準価格 (円/枚)
246-C	300×300×13	2,950
246-D	300×600×13	5,900
246-D20	300×600×20	8,800
246-E	400×400×13	5,200
246-G	600×600×20	17,500

※黒い斑模様が入る場合があります。

ストリームグレー

インド産 御影石



ストリームグレー 本磨き仕上げ 平板 ●特注可

品番	寸法 (mm)	標準価格 (円/枚)
289-D	300×600×13	7,850
289-E	400×400×13	6,550
289-G	600×600×15	22,000

※1枚の中でも白とグレーの柄の入り具合が大きく異なり、柄の少ない商品が含まれる場合があります。

※茶色がかった部分が入る場合があります。

ストリームグレー ジェットバーナー仕上げ 平板 ●特注可

品番	寸法 (mm)	標準価格 (円/枚)
290-D	300×600×13	7,850
290-E	400×400×13	6,550
290-G	600×600×15	22,000

※1枚の中でも白とグレーの柄の入り具合が大きく異なり、柄の少ない商品が含まれる場合があります。

※茶色がかった部分が入る場合があります。

- ⚠ ●石材の加工や特注品の製作も承ります。
 詳しくは、「石材の加工・特注品の製作」(P.75)をご覧ください。
 ●運賃に関しては、「運賃について」(P.76)をご覧ください。
 ●「ご使用・ご注文に関する注意とお願い」(P.76)を必ずお読み下さい。

品番 \ 用途	屋内壁	屋内床	浴室床	屋外壁	屋外床	耐凍害
245・289	◎	◎	—	○	—	○
246・290	◎	◎	○	○	○	○

G343

中国産 御影石



G343 本磨き仕上げ 平板 ●特注可

品番	寸法 (mm)	標準価格 (円/枚)
265-C	300×300×13	2,850
265-D	300×600×13	5,700
265-E	400×400×13	5,050

G343 ジェットバーナー仕上げ 平板 ●特注可

品番	寸法 (mm)	標準価格 (円/枚)
266-C	300×300×13	2,850
266-D	300×600×13	5,700
266-E	400×400×13	5,050

グレーファンタジー

中国産 御影石

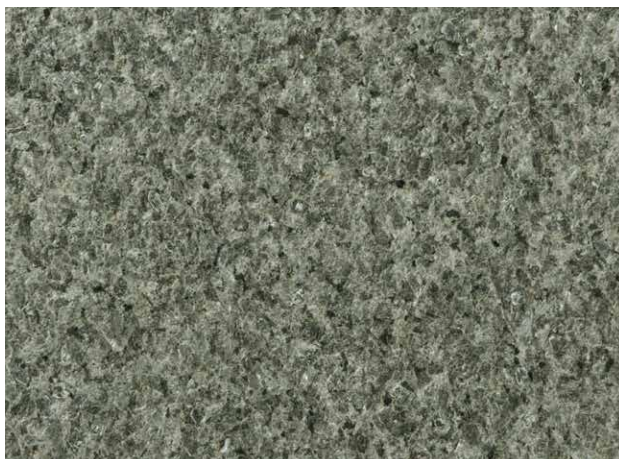

グレーファンタジー 本磨き仕上げ 平板 ●特注可

品番	寸法 (mm)	標準価格 (円/枚)
273-C	300×300×13	5,200
273-D	300×600×13	10,400
273-E	400×400×13	9,200

グレーファンタジー ジェットバーナー仕上げ 平板 ●特注可

品番	寸法 (mm)	標準価格 (円/枚)
274-C	300×300×15	5,200
274-D	300×600×15	10,400
274-E	400×400×15	9,200

- ⚠ ●石材の加工や特注品の製作も承ります。
 詳しくは、「石材の加工・特注品の製作」(P.75)をご覧ください。
 ●運賃に関しては、「運賃について」(P.76)をご覧ください。
 ●「ご使用・ご注文に関する注意とお願い」(P.76)を必ずお読み下さい。

品番 \ 用途	屋内壁	屋内床	浴室床	屋外壁	屋外床	耐凍害
265・273	◎	◎	—	○	—	○
266・274	◎	◎	○	○	○	○

セントモンチーク

ポルトガル産 御影石



セントモンチーク 本磨き仕上げ 平板 ●特注可

品番	寸法 (mm)	標準価格 (円/枚)
37-C	300×300×13	5,250
37-D	300×600×13	10,500
37-E	400×400×13	9,350

※石の性質上、白い筋が入る場合があります。
 ※酸に弱い性質ですので、酸洗いや酸性洗剤の使用は避けて下さい。
 ※屋外など雨水がかかる場所への施工は避けて下さい。



セントモンチーク ジェットバーナー仕上げ 平板 ●特注可

品番	寸法 (mm)	標準価格 (円/枚)
38-C	300×300×13	5,250
38-D	300×600×13	10,500
38-E	400×400×13	9,350

※石の性質上、白い筋が入る場合があります。
 ※酸に弱い性質ですので、酸洗いや酸性洗剤の使用は避けて下さい。
 ※屋外など雨水がかかる場所への施工は避けて下さい。

ブルーラグーン

インド産 御影石

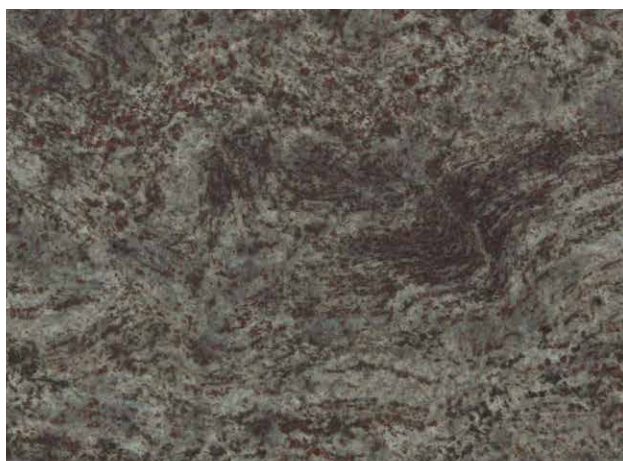

ブルーラグーン 本磨き仕上げ 平板

品番	寸法 (mm)	標準価格 (円/枚)
293-C	300×300×13	4,000
293-E	400×400×13	7,050

※柄模様の入り方や流れの方向が一定ではありません。
 ※赤っぽい斑模様や帯状の柄が入ります。



ブルーラグーン ジェットバーナー仕上げ 平板

品番	寸法 (mm)	標準価格 (円/枚)
294-C	300×300×13	4,000
294-E	400×400×13	7,050

※柄模様の入り方や流れの方向が一定ではありません。
 ※赤っぽい斑模様や帯状の柄が入ります。

- ⚠ ●石材の加工や特注品の製作も承ります。
 詳しくは、「石材の加工・特注品の製作」(P.75)をご覧ください。
 ●運賃に関しては、「運賃について」(P.76)をご覧ください。
 ●「ご使用・ご注文に関する注意とお願い」(P.76)を必ずお読み下さい。

品番 \ 用途	屋内壁	屋内床	浴室床	屋外壁	屋外床	耐凍害
37・38	◎	◎	—	—	—	—
293	◎	◎	—	○	—	○
294	◎	◎	○	○	○	○

G381

中国産 御影石

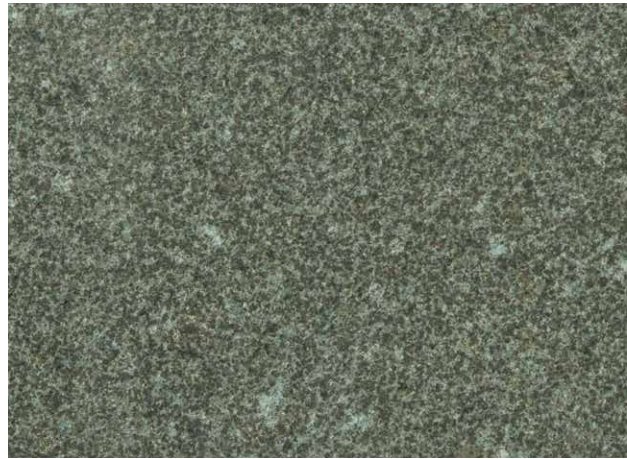

G381 本磨き仕上げ 平板 ●特注可

品番	寸法 (mm)	標準価格 (円/枚)
215-C	300×300×13	3,300
215-D	300×600×13	6,600
215-E	400×400×13	5,850
215-G	600×600×20	22,000

G381 ジェットバーナー仕上げ 平板 ●特注可

品番	寸法 (mm)	標準価格 (円/枚)
216-C	300×300×13	3,300
216-D	300×600×13	6,600
216-E	400×400×13	5,850
216-G	600×600×20	22,000

ベルデフォンテン

南アフリカ産 御影石

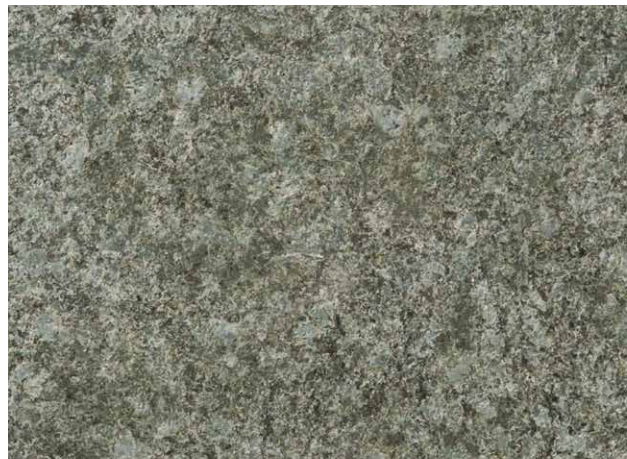

ベルデフォンテン 本磨き仕上げ 平板 ●特注可

品番	寸法 (mm)	標準価格 (円/枚)
209-C	300×300×13	5,250
209-D	300×600×13	10,500
209-E	400×400×13	9,350

ベルデフォンテン ジェットバーナー仕上げ 平板 ●特注可

品番	寸法 (mm)	標準価格 (円/枚)
210-C	300×300×13	5,250
210-D	300×600×13	10,500
210-E	400×400×13	9,350

- ⚠ ●石材の加工や特注品の製作も承ります。
 詳しくは、「石材の加工・特注品の製作」(P.75)をご覧ください。
 ●運賃に関しては、「運賃について」(P.76)をご覧ください。
 ●「ご使用・ご注文に関する注意とお願い」(P.76)を必ずお読み下さい。

品番 \ 用途	屋内壁	屋内床	浴室床	屋外壁	屋外床	耐凍害
215・209	◎	◎	—	○	—	○
216・210	◎	◎	○	○	○	○

オリーブグリーン

南アフリカ産 御影石



オリーブグリーン 本磨き仕上げ 平板 ●特注可

品番	寸法 (mm)	標準価格 (円/枚)
305-E	400×400×13	9,600



オリーブグリーン ジェットバーナー仕上げ 平板 ●特注可

品番	寸法 (mm)	標準価格 (円/枚)
306-E	400×400×13	9,600

ブルーパール

ノルウェー産 御影石

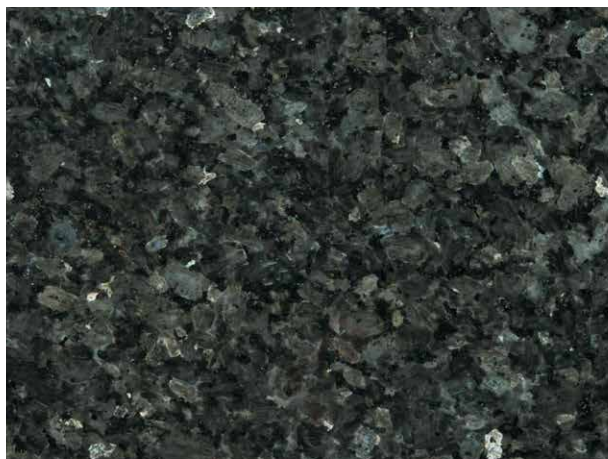

ブルーパール 本磨き仕上げ 平板 ●特注可

品番	寸法 (mm)	標準価格 (円/枚)
201-C	300×300×10	5,950
201-D	300×600×13	11,900
201-E	400×400×13	10,550

※見る角度によって色合いや光沢の方向が異なります。
 ※酸に弱い性質ですので、酸洗いや酸性洗剤の使用は避けて下さい。

エメラルドパール

ノルウェー産 御影石

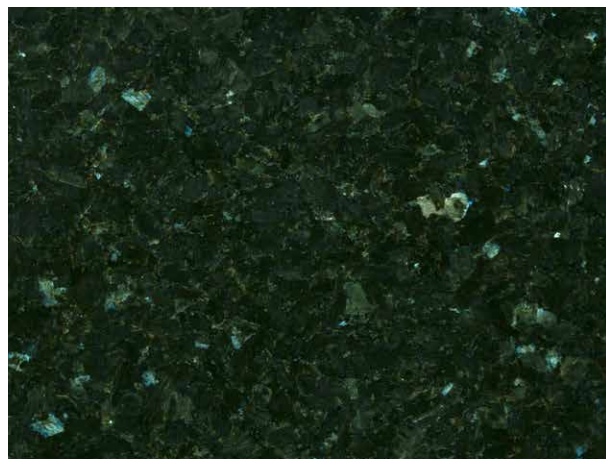

エメラルドパール 本磨き仕上げ 平板 ●特注可

品番	寸法 (mm)	標準価格 (円/枚)
202-C	300×300×10	6,150
202-D	300×600×13	12,350
202-E	400×400×13	10,950

※見る角度によって色合いや光沢の方向が異なります。
 ※酸に弱い性質ですので、酸洗いや酸性洗剤の使用は避けて下さい。

- ⚠ ●石材の加工や特注品の製作も承ります。
 詳しくは、「石材の加工・特注品の製作」(P.75)をご覧ください。
 ●運賃に関しては、「運賃について」(P.76)をご覧ください。
 ●「ご使用・ご注文に関する注意とお願い」(P.76)を必ずお読み下さい。

品番 \ 用途	屋内壁	屋内床	浴室床	屋外壁	屋外床	耐凍害
305・201・202	◎	◎	—	○	—	○
306	◎	◎	○	○	○	○

G603 (ビシャン)

中国産 御影石



G603 ビシャン仕上げ 平板 ●特注可

品番	寸法 (mm)	標準価格 (円/枚)
381-C	300×300×20	3,500
381-D	300×600×20	7,000
381-E	400×400×20	6,200

※ジェットバーナー仕上げよりも凸凹が少ない表面になります。

※防滑性がありますので、内装から外装まで幅広くご使用頂けます。

G682 (ビシャン)

中国産 御影石



G682 ビシャン仕上げ 平板 ●特注可

品番	寸法 (mm)	標準価格 (円/枚)
382-C	300×300×20	3,950
382-D	300×600×20	7,900
382-E	400×400×20	7,000

※ジェットバーナー仕上げよりも凸凹が少ない表面になります。

※防滑性がありますので、内装から外装まで幅広くご使用頂けます。

G663 (ビシャン)

中国産 御影石



G663 ビシャン仕上げ 平板 ●特注可

品番	寸法 (mm)	標準価格 (円/枚)
383-C	300×300×20	4,400
383-D	300×600×20	8,800
383-E	400×400×20	7,850

※ジェットバーナー仕上げよりも凸凹が少ない表面になります。

※防滑性がありますので、内装から外装まで幅広くご使用頂けます。

- 石材の加工や特注品の製作も承ります。
詳しくは、「石材の加工・特注品の製作」(P.75) をご覧下さい。
- 運賃に関しては、「運賃について」(P.76) をご覧下さい。
- 「ご使用・ご注文に関する注意とお願い」(P.76) を必ずお読み下さい。

品番 \ 用途	屋内壁	屋内床	浴室床	屋外壁	屋外床	耐凍害
381・382・383	○	◎	○	○	◎	○

G664 (ビシャン)

中国産 御影石



G664 ビシャン仕上げ 平板 ●特注可

品番	寸法 (mm)	標準価格 (円/枚)
384-C	300×300×20	3,450
384-D	300×600×20	6,900
384-E	400×400×20	6,100

※ジェットバーナー仕上げよりも凹凸が少ない表面になります。
※防滑性がありますので、内装から外装まで幅広くご使用頂けます。

山西黒 (ビシャン)

中国産 御影石

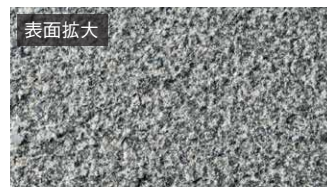

山西黒 ビシャン仕上げ 平板 ●特注可

品番	寸法 (mm)	標準価格 (円/枚)
385-C	300×300×20	7,100
385-D	300×600×20	14,200
385-E	400×400×20	12,650

※ジェットバーナー仕上げよりも凹凸が少ない表面になります。
※防滑性がありますので、内装から外装まで幅広くご使用頂けます。

G654 (ビシャン)

中国産 御影石

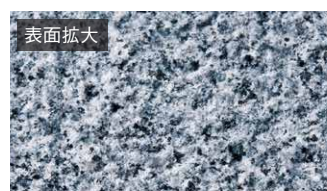

G654 ビシャン仕上げ 平板 ●特注可

品番	寸法 (mm)	標準価格 (円/枚)
386-C	300×300×20	4,400
386-D	300×600×20	8,800
386-E	400×400×20	7,850

※ジェットバーナー仕上げよりも凹凸が少ない表面になります。
※防滑性がありますので、内装から外装まで幅広くご使用頂けます。

- ⚠ ●石材の加工や特注品の製作も承ります。
詳しくは、「石材の加工・特注品の製作」(P.75)をご覧ください。
●運賃に関しては、「運賃について」(P.76)をご覧ください。
●「ご使用・ご注文に関する注意とお願い」(P.76)を必ずお読み下さい。

品番 \ 用途	屋内壁	屋内床	浴室床	屋外壁	屋外床	耐凍害
384・385・386	○	◎	○	○	◎	○

サンドゴールド (L)

中国産 石英岩



サンドゴールド (L) スタックパネル ※出荷単位: 6枚 / 梱包

品番	寸法 (mm)	標準価格 (円 / 枚)
731-PL1	約150×約600×15~40程度	4,500

※小端積み材を接着して1枚のパネルに加工しています。
 ※商品の加工上、隙間から接着剤がはみ出ている場合があります。
 ※接着面が剥がれている場合は、接着し直した上でご使用下さい。
 ※寸法や厚みにバラつきがあり、表記外のものを含む場合があります。
 ※外壁に使用される場合は、保護剤の塗布をお勧めします。

グリーン (L)

中国産 石英岩



グリーン (L) スタックパネル ※出荷単位: 5枚 / 梱包

品番	寸法 (mm)	標準価格 (円 / 枚)
732-PL1	約150×約600×15~35程度	4,500

※小端積み材を接着して1枚のパネルに加工しています。
 ※商品の加工上、隙間から接着剤がはみ出ている場合があります。
 ※接着面が剥がれている場合は、接着し直した上でご使用下さい。
 ※寸法や厚みにバラつきがあり、表記外のものを含む場合があります。
 ※外壁に使用される場合は、保護剤の塗布をお勧めします。

マルチカラーグレー (L)

中国産 粘板岩



マルチカラーグレー (L) スタックパネル ※出荷単位: 5枚 / 梱包

品番	寸法 (mm)	標準価格 (円 / 枚)
733-PL1	約150×約600×15~35程度	4,500

※小端積み材を接着して1枚のパネルに加工しています。
 ※商品の加工上、隙間から接着剤がはみ出ている場合があります。
 ※接着面が剥がれている場合は、接着し直した上でご使用下さい。
 ※寸法や厚みにバラつきがあり、表記外のものを含む場合があります。
 ※外壁に使用される場合は、保護剤の塗布をお勧めします。

⚠ ●運賃に関しては、「運賃について」(P.76) をご覧下さい。
 ●「ご使用・ご注文に関する注意とお願い」(P.76) を必ずお読み下さい。

品番 \ 用途	屋内壁	屋内床	浴室床	屋外壁	屋外床	耐凍害
731-732-733	◎	-	-	○	-	-

スノーホワイト (N)

中国産 石英岩



スノーホワイト (N) スタックパネル ※出荷単位: 4枚/梱包

品番	寸法 (mm)	標準価格 (円/枚)
730-PN1	約150×約600×20~40程度	6,200

- ※小端積み材を接着して1枚のパネルに加工しています。
- ※商品の加工上、隙間から接着剤がはみ出ている場合があります。
- ※接着面が剥がれている場合は、接着し直した上でご使用下さい。
- ※寸法や厚みにバラつきがあり、表記外のものを含む場合があります。
- ※汚れやシミが付きやすいので、保護剤の塗布をお勧めします。

グリーン (N)

中国産 石英岩



グリーン (N) スタックパネル ※出荷単位: 4枚/梱包

品番	寸法 (mm)	標準価格 (円/枚)
732-PN1	約150×約600×20~40程度	6,200

- ※小端積み材を接着して1枚のパネルに加工しています。
- ※商品の加工上、隙間から接着剤がはみ出ている場合があります。
- ※接着面が剥がれている場合は、接着し直した上でご使用下さい。
- ※寸法や厚みにバラつきがあり、表記外のものを含む場合があります。
- ※外壁に使用される場合は、保護剤の塗布をお勧めします。

ブラック (N)

中国産 石英岩

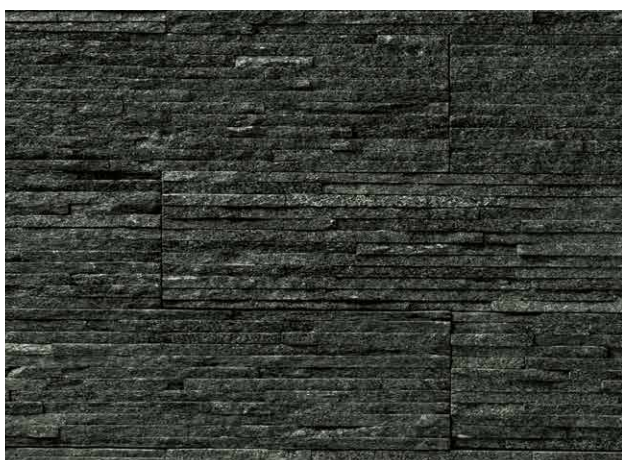

ブラック (N) スタックパネル ※出荷単位: 7枚/梱包

品番	寸法 (mm)	標準価格 (円/枚)
734-PN1	約150×約600×8~20程度	5,400

- ※小端積み材を接着して1枚のパネルに加工しています。
- ※商品の加工上、隙間から接着剤がはみ出ている場合があります。
- ※接着面が剥がれている場合は、接着し直した上でご使用下さい。
- ※寸法や厚みにバラつきがあり、表記外のものを含む場合があります。
- ※外壁に使用される場合は、保護剤の塗布をお勧めします。

- ⚠ ●運賃に関しては、「運賃について」(P.76) をご覧下さい。
- 「ご使用・ご注文に関する注意とお願い」(P.76) を必ずお読み下さい。

品番 \ 用途	屋内壁	屋内床	浴室床	屋外壁	屋外床	耐凍害
730-732-734	◎	-	-	○	-	-

スノーホワイト (S)

中国産 石英岩



スノーホワイト (S) スタックパネル ※出荷単位：7枚／梱包

品番	寸法 (mm)	標準価格 (円/枚)
730-PS1	約150×約600×8~20程度	5,100

※小端積み材を接着して1枚のパネルに加工しています。
 ※商品の加工上、隙間から接着剤がはみ出ている場合があります。
 ※接着面が剥がれている場合は、接着し直した上でご使用下さい。
 ※寸法や厚みにバラつきがあり、表記外のものを含む場合があります。
 ※汚れやシミが付きやすいので、保護剤の塗布をお勧めします。

サンドゴールド (S)

中国産 石英岩



サンドゴールド (S) スタックパネル ※出荷単位：7枚／梱包

品番	寸法 (mm)	標準価格 (円/枚)
731-PS1	約150×約600×8~20程度	5,100

※小端積み材を接着して1枚のパネルに加工しています。
 ※商品の加工上、隙間から接着剤がはみ出ている場合があります。
 ※接着面が剥がれている場合は、接着し直した上でご使用下さい。
 ※寸法や厚みにバラつきがあり、表記外のものを含む場合があります。
 ※外壁に使用される場合は、保護剤の塗布をお勧めします。

グリーン (S)

中国産 石英岩



グリーン (S) スタックパネル ※出荷単位：7枚／梱包

品番	寸法 (mm)	標準価格 (円/枚)
732-PS1	約150×約600×8~20程度	5,100

※小端積み材を接着して1枚のパネルに加工しています。
 ※商品の加工上、隙間から接着剤がはみ出ている場合があります。
 ※接着面が剥がれている場合は、接着し直した上でご使用下さい。
 ※寸法や厚みにバラつきがあり、表記外のものを含む場合があります。
 ※外壁に使用される場合は、保護剤の塗布をお勧めします。

⚠ ●運賃に関しては、「運賃について」(P.76) をご覧下さい。
 ●「ご使用・ご注文に関する注意とお願い」(P.76) を必ずお読み下さい。

品番 \ 用途	屋内壁	屋内床	浴室床	屋外壁	屋外床	耐凍害
730-731-732	◎	—	—	○	—	—

マルチカラーグレー (S)

中国産 粘板岩



マルチカラーグレー (S) スタックパネル ※出荷単位：7枚／梱包

品番	寸法 (mm)	標準価格 (円／枚)
733-PS1	約150×約600×8~20程度	5,100

- ※小端積み材を接着して1枚のパネルに加工しています。
- ※商品の加工上、隙間から接着剤がはみ出ている場合があります。
- ※接着面が剥がれている場合は、接着し直した上でご使用下さい。
- ※寸法や厚みにバラつきがあり、表記外のものを含む場合があります。
- ※外壁に使用される場合は、保護剤の塗布をお勧めします。

ブラック (S)

中国産 石英岩



ブラック (S) スタックパネル ※出荷単位：7枚／梱包

品番	寸法 (mm)	標準価格 (円／枚)
734-PS1	約150×約600×8~20程度	5,100

- ※小端積み材を接着して1枚のパネルに加工しています。
- ※商品の加工上、隙間から接着剤がはみ出ている場合があります。
- ※接着面が剥がれている場合は、接着し直した上でご使用下さい。
- ※寸法や厚みにバラつきがあり、表記外のものを含む場合があります。
- ※外壁に使用される場合は、保護剤の塗布をお勧めします。

スノーホワイト (C)

中国産 石英岩



スノーホワイト (C) スタックパネル ※出荷単位：4枚／梱包

品番	寸法 (mm)	標準価格 (円／枚)
730-PC1	約150×約600×20~40程度	6,200

- ※小端積み材を接着して1枚のパネルに加工しています。
- ※商品の加工上、隙間から接着剤がはみ出ている場合があります。
- ※接着面が剥がれている場合は、接着し直した上でご使用下さい。
- ※寸法や厚みにバラつきがあり、表記外のものを含む場合があります。
- ※汚れやシミが付きやすいので、保護剤の塗布をお勧めします。

⚠ ●運賃に関しては、「運賃について」(P.76) をご覧下さい。
●「ご使用・ご注文に関する注意とお願い」(P.76) を必ずお読み下さい。

品番 \ 用途	屋内壁	屋内床	浴室床	屋外壁	屋外床	耐凍害
733-734-730	◎	-	-	○	-	-

スノーホワイト

中国産 石英岩

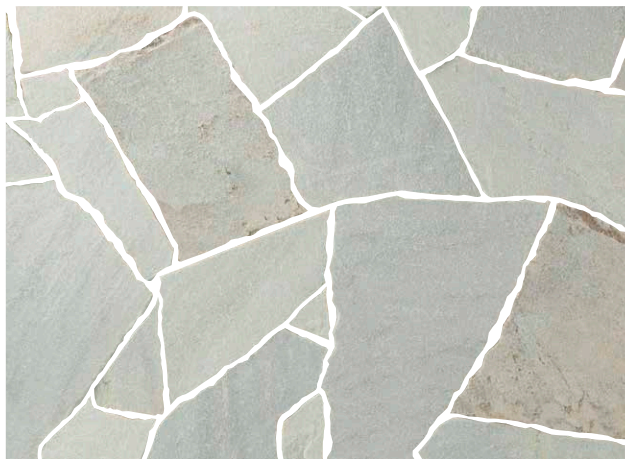

スノーホワイト パーナー仕上げ 乱形材 ※出荷単位:0.5㎡/束

品番	寸法 (mm)	標準価格 (円/㎡)
530-RA	乱形×10~25程度	27,500

- ※グレーやベージュの流れ模様が入る場合があります。
- ※厚みにバラつきがあり、表記外のものを含む場合があります。
- ※寸法や形状が一定ではありませんので、施工の際に20~30%程度の材料ロスが発生します。
- ※汚れやシミがつきやすいので、保護剤の塗布をお勧めします。

スノーホワイト パーナー仕上げ 方形材

品番	寸法 (mm)	標準価格 (円/枚)
530-C	300×300×15~20程度	4,400
530-D	300×600×15~20程度	8,800
530-E	400×400×15~20程度	7,850

- ※グレーやベージュの流れ模様が入る場合があります。
- ※厚みにバラつきがあり、表記外のものを含む場合があります。
- ※寸法や矩手に誤差がありますので、目地幅を10mm以上取って施工して下さい。
- ※汚れやシミがつきやすいので、保護剤の塗布をお勧めします。

サンドゴールド

中国産 石英岩



サンドゴールド 割肌仕上げ 乱形材 ※出荷単位:0.5㎡/束

品番	寸法 (mm)	標準価格 (円/㎡)
531-RA	乱形×15~25程度	25,000

- ※色調や柄模様バラつきがあります。
- ※厚みにバラつきがあり、表記外のものを含む場合があります。
- ※寸法や形状が一定ではありませんので、施工の際に20~30%程度の材料ロスが発生します。
- ※外部や水回りに使用される場合は、保護剤の塗布をお勧めします。

サンドゴールド 割肌仕上げ 方形材

品番	寸法 (mm)	標準価格 (円/枚)
531-C	300×300×15~25程度	4,650
531-D	300×600×15~25程度	9,300
531-E	400×400×15~25程度	8,300

- ※色調や柄模様バラつきがあります。
- ※厚みにバラつきがあり、表記外のものを含む場合があります。
- ※寸法や矩手に誤差がありますので、目地幅を10mm以上取って施工して下さい。
- ※外部や水回りに使用される場合は、保護剤の塗布をお勧めします。

- 運賃に関しては、「運賃について」(P.76)をご覧ください。
- 「ご使用・ご注文に関する注意とお願い」(P.76)を必ずお読み下さい。

品番 \ 用途	屋内壁	屋内床	浴室床	屋外壁	屋外床	耐凍害
530・531	○	◎	-	-	○	○

サンドピンク

中国産 砂岩

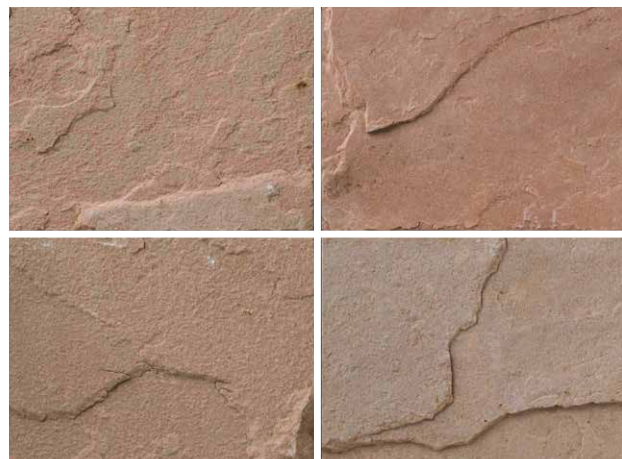

サンドピンク 割肌仕上げ 乱形材 ※出荷単位：0.5㎡/束

品番	寸法 (mm)	標準価格 (円/㎡)
532-RA	乱形×15~25程度	23,500

- ※色調や柄模様バラつきがあります。
- ※厚みにバラつきがあり、表記外のものを含む場合があります。
- ※寸法や形状が一定ではありませんので、施工の際に20~30%程度の材料ロスが発生します。
- ※外部や水回りに使用される場合は、保護剤の塗布をお勧めします。

サンドピンク 割肌仕上げ 方形材

品番	寸法 (mm)	標準価格 (円/枚)
532-E	400×400×15~25程度	7,000

- ※色調や柄模様バラつきがあります。
- ※厚みにバラつきがあり、表記外のものを含む場合があります。
- ※寸法や矩手に誤差がありますので、目地幅を10mm以上取って施工して下さい。
- ※外部や水回りに使用される場合は、保護剤の塗布をお勧めします。

フラッシュローズ

中国産 石英岩



フラッシュローズ 割肌仕上げ 乱形材 ※出荷単位：0.5㎡/束

品番	寸法 (mm)	標準価格 (円/㎡)
533-RA	乱形×15~25程度	25,000

- ※色調や柄模様バラつきがあります。
- ※厚みにバラつきがあり、表記外のものを含む場合があります。
- ※寸法や形状が一定ではありませんので、施工の際に20~30%程度の材料ロスが発生します。
- ※外部や水回りに使用される場合は、保護剤の塗布をお勧めします。

フラッシュローズ 割肌仕上げ 方形材

品番	寸法 (mm)	標準価格 (円/枚)
533-C	300×300×10~30程度	4,400

- ※色調や柄模様バラつきがあります。
- ※厚みにバラつきがあり、表記外のものを含む場合があります。
- ※寸法や矩手に誤差がありますので、目地幅を10mm以上取って施工して下さい。
- ※外部や水回りに使用される場合は、保護剤の塗布をお勧めします。

- ⚠ 運賃に関しては、「運賃について」(P.76) をご覧下さい。
- 「ご使用・ご注文に関する注意とお願い」(P.76) を必ずお読み下さい。

品番 \ 用途	屋内壁	屋内床	浴室床	屋外壁	屋外床	耐凍害
532-533	○	◎	-	-	○	○

シルバーグリーン

中国産 石英岩

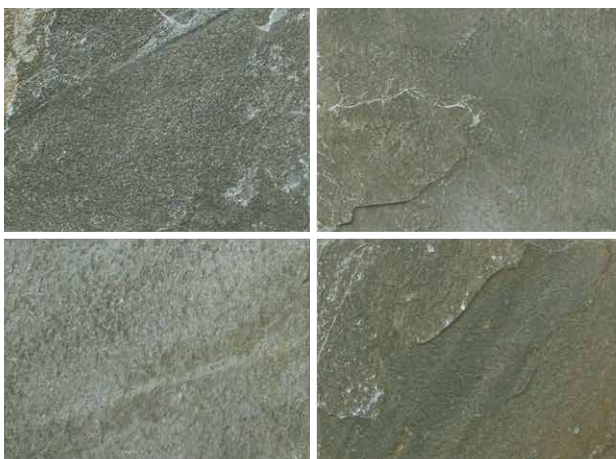

シルバーグリーン 割肌仕上げ 乱形材 ※出荷単位：0.5㎡/束

品番	寸法 (mm)	標準価格 (円/㎡)
534-RA	乱形×15~30程度	23,500

- ※色調や柄模様にバラつきがあります。
- ※厚みにバラつきがあり、表記外のものを含む場合があります。
- ※寸法や形状が一定ではありませんので、施工の際に20~30%程度の材料ロスが発生します。
- ※外部や水回りに使用される場合は、保護剤の塗布をお勧めします。

シルバーグリーン 割肌仕上げ 方形材

品番	寸法 (mm)	標準価格 (円/枚)
534-E	400×400×15~25程度	7,000

- ※色調や柄模様にバラつきがあります。
- ※厚みにバラつきがあり、表記外のものを含む場合があります。
- ※寸法や矩手に誤差がありますので、目地幅を10mm以上取って施工して下さい。
- ※外部や水回りに使用される場合は、保護剤の塗布をお勧めします。

フラッシュグリーン

中国産 石英岩

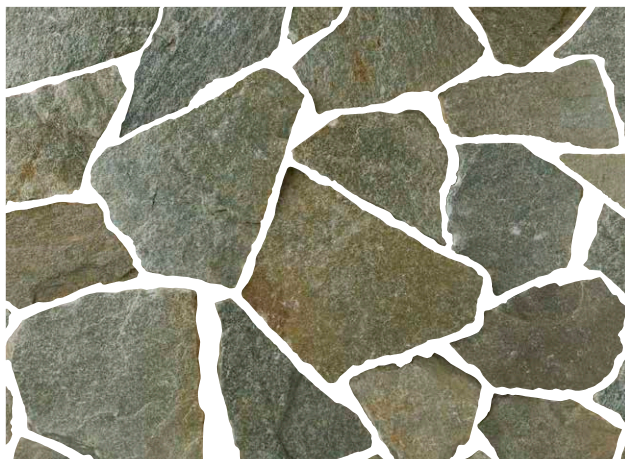

フラッシュグリーン 割肌仕上げ 乱形材 ※出荷単位：0.5㎡/束

品番	寸法 (mm)	標準価格 (円/㎡)
535-RA	乱形×15~25程度	25,000

- ※色調や柄模様にバラつきがあります。
- ※厚みにバラつきがあり、表記外のものを含む場合があります。
- ※寸法や形状が一定ではありませんので、施工の際に20~30%程度の材料ロスが発生します。
- ※外部や水回りに使用される場合は、保護剤の塗布をお勧めします。

フラッシュグリーン 割肌仕上げ 方形材

品番	寸法 (mm)	標準価格 (円/枚)
535-C	300×300×10~30程度	4,400

- ※色調や柄模様にバラつきがあります。
- ※厚みにバラつきがあり、表記外のものを含む場合があります。
- ※寸法や矩手に誤差がありますので、目地幅を10mm以上取って施工して下さい。
- ※外部や水回りに使用される場合は、保護剤の塗布をお勧めします。

- 運賃に関しては、「運賃について」(P.76) をご覧下さい。
- 「ご使用・ご注文に関する注意とお願い」(P.76) を必ずお読み下さい。

品番 \ 用途	屋内壁	屋内床	浴室床	屋外壁	屋外床	耐凍害
534・535	○	◎	-	-	○	○

フラットグリーン

中国産 石英岩

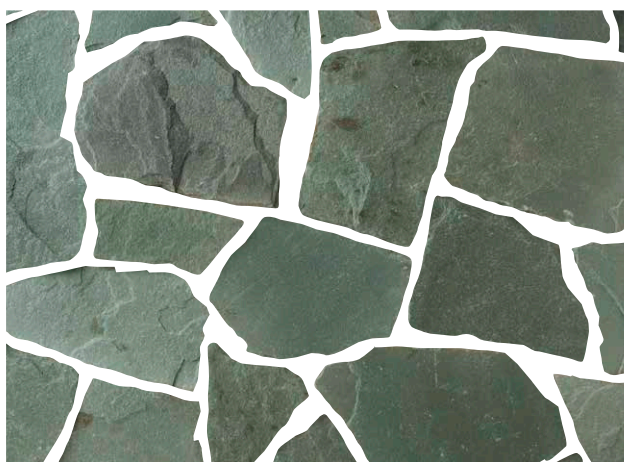

フラットグリーン 割肌仕上げ 乱形材 ※出荷単位：0.5㎡/束

品番	寸法 (mm)	標準価格 (円/㎡)
536-RA	乱形×15~25程度	23,500

- ※色調や柄模様バラつきがあります。
- ※厚みにバラつきがあり、表記外のものを含む場合があります。
- ※寸法や形状が一定ではありませんので、施工の際に20~30%程度の材料ロスが発生します。
- ※外部や水回りに使用される場合は、保護剤の塗布をお勧めします。

フラットグリーン 割肌仕上げ 方形材

品番	寸法 (mm)	標準価格 (円/枚)
536-E	400×400×15~25程度	7,000

- ※色調や柄模様バラつきがあります。
- ※厚みにバラつきがあり、表記外のものを含む場合があります。
- ※寸法や矩手に誤差がありますので、目地幅を10mm以上取って施工して下さい。
- ※外部や水回りに使用される場合は、保護剤の塗布をお勧めします。

マルチカラーグレー

中国産 粘板岩

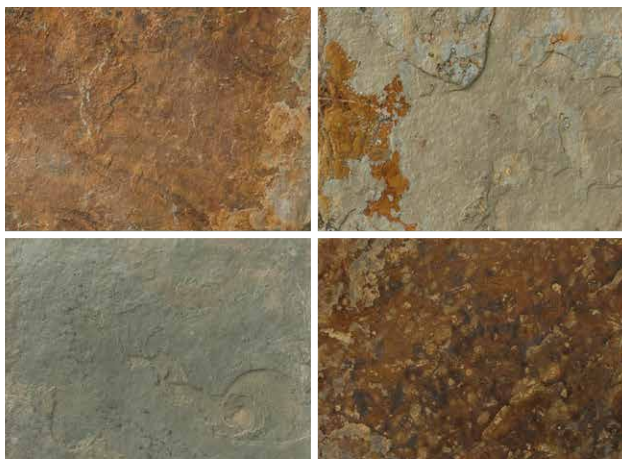

マルチカラーグレー 割肌仕上げ 乱形材 ※出荷単位：0.5㎡/束

品番	寸法 (mm)	標準価格 (円/㎡)
537-RA	乱形×10~25程度	23,500

- ※サビが特徴ですが、サビの入り方にバラつきがあります。
- ※厚みにバラつきがあり、表記外のものを含む場合があります。
- ※寸法や形状が一定ではありませんので、施工の際に20~30%程度の材料ロスが発生します。
- ※剥離の原因となりますので、湿潤場所や凍害の恐れのある場所には使用しないで下さい。
- ※酸に弱い性質ですので、酸洗いや酸性洗剤の使用は避けて下さい。

マルチカラーグレー 割肌仕上げ 方形材

品番	寸法 (mm)	標準価格 (円/枚)
537-E	400×400×10~25程度	7,000

- ※サビが特徴ですが、サビの入り方にバラつきがあります。
- ※厚みにバラつきがあり、表記外のものを含む場合があります。
- ※寸法や矩手に誤差がありますので、目地幅を10mm以上取って施工して下さい。
- ※剥離の原因となりますので、湿潤場所や凍害の恐れのある場所には使用しないで下さい。
- ※酸に弱い性質ですので、酸洗いや酸性洗剤の使用は避けて下さい。

- 運賃に関しては、「運賃について」(P.76) をご覧下さい。
- 「ご使用・ご注文に関する注意とお願い」(P.76) を必ずお読み下さい。

品番 \ 用途	屋内壁	屋内床	浴室床	屋外壁	屋外床	耐凍害
536	○	◎	—	—	○	○
537	○	◎	—	—	—	—

サテンプラック

中国産 粘板岩

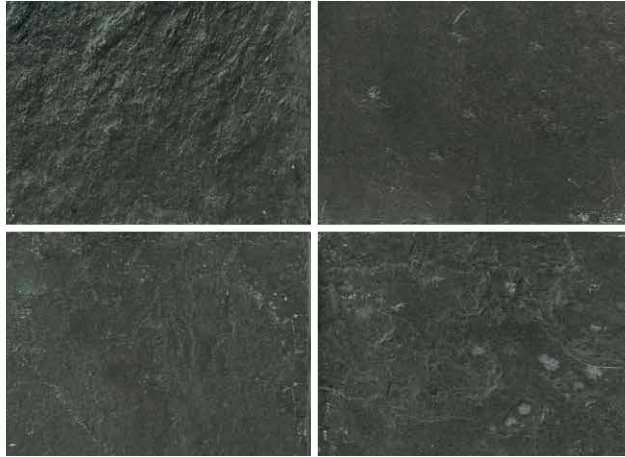

サテンプラック 割肌仕上げ 乱形材 ※出荷単位：0.5㎡/束

品番	寸法 (mm)	標準価格 (円/㎡)
539-RA	乱形×15~25程度	23,500

- ※サビが付着している場合や施工後に多少サビが出る場合があります。
- ※厚みにバラつきがあり、表記外のものを含む場合があります。
- ※寸法や形状が一定ではありませんので、施工の際に20~30%程度の材料ロスが発生します。
- ※外部や水回りに使用される場合は、保護剤の塗布をお勧めします。

サテンプラック 割肌仕上げ 方形材

品番	寸法 (mm)	標準価格 (円/枚)
539-E	400×400×15~25程度	7,000

- ※サビが付着している場合や施工後に多少サビが出る場合があります。
- ※厚みにバラつきがあり、表記外のものを含む場合があります。
- ※寸法や矩手に誤差がありますので、目地幅を10mm以上取って施工して下さい。
- ※外部や水回りに使用される場合は、保護剤の塗布をお勧めします。

ジャワ鉄平石

インドネシア産 安山岩



ジャワ鉄平石 割肌仕上げ 乱形材 ※出荷単位：0.25㎡/束

品番	寸法 (mm)	標準価格 (円/㎡)
500-RA	乱形×15~40程度	23,000

- ※色調や柄模様バラつきがあります。
- ※厚みにバラつきがあり、表記外のものを含む場合があります。
- ※寸法や形状が一定ではありませんので、施工の際に20~30%程度の材料ロスが発生します。
- ※外部や水回りに使用される場合は、保護剤の塗布をお勧めします。

ジャワ鉄平石 割肌仕上げ 方形材

品番	寸法 (mm)	標準価格 (円/枚)
500-A	約150×約300×15~40程度	1,850
500-C	約300×約300×15~40程度	3,750
500-D	約300×約600×15~40程度	8,850

- ※色調や柄模様バラつきがあります。
- ※厚みにバラつきがあり、表記外のものを含む場合があります。
- ※寸法や矩手に誤差がありますので、目地幅を10mm以上取って施工して下さい。
- ※外部や水回りに使用される場合は、保護剤の塗布をお勧めします。

- 運賃に関しては、「運賃について」(P.76) をご覧下さい。
- 「ご使用・ご注文に関する注意とお願い」(P.76) を必ずお読み下さい。

品番 \ 用途	屋内壁	屋内床	浴室床	屋外壁	屋外床	耐凍害
539・500	○	◎	-	-	○	○

スレート グリーン

ブラジル産 粘板岩



スレート グリーン 割肌仕上げ 方形材

品番	寸法 (mm)	標準価格 (円/枚)
551-C	300×300×10~15程度	2,050
551-D	300×600×10~15程度	4,400
551-E	400×400×10~15程度	3,600

- ※色調や柄模様にバラつきがあります。
- ※厚みにバラつきがあり、表記外のものを含む場合があります。
- ※多少の寸法誤差がある為、目地幅を10mm以上取って施工して下さい。
- ※石の性質上、経年変化により表層が剥離することがあります。
- ※外部や水回りに使用される場合は、保護剤の塗布をお勧めします。

スレート マルチカラー

ブラジル産 粘板岩

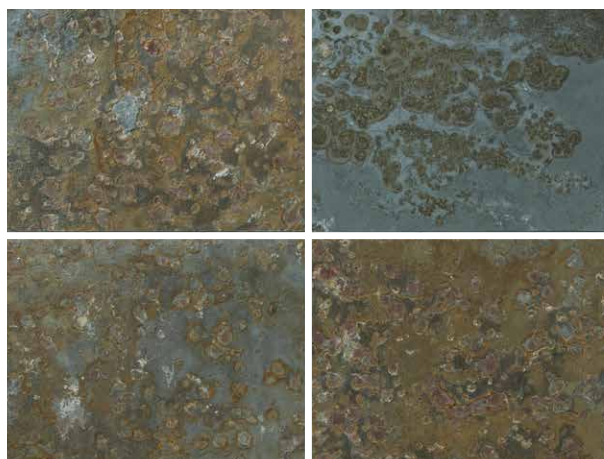

スレート マルチカラー 割肌仕上げ 方形材

品番	寸法 (mm)	標準価格 (円/枚)
552-C	300×300×10~15程度	2,050
552-E	400×400×10~15程度	3,600

- ※色調や柄模様にバラつきがあります。
- ※厚みにバラつきがあり、表記外のものを含む場合があります。
- ※多少の寸法誤差がある為、目地幅を10mm以上取って施工して下さい。
- ※石の性質上、経年変化により表層が剥離することがあります。
- ※酸に弱い性質ですので、酸洗いや酸性洗剤の使用は避けて下さい。
- ※外部や水回りに使用される場合は、保護剤の塗布をお勧めします。

スレート グレー

ブラジル産 粘板岩



スレート グレー 割肌仕上げ 方形材

品番	寸法 (mm)	標準価格 (円/枚)
553-C	300×300×10~15程度	2,050
553-E	400×400×10~15程度	3,600
553-E6	400×600×10~15程度	6,300

- ※色調や柄模様にバラつきがあります。
- ※厚みにバラつきがあり、表記外のものを含む場合があります。
- ※多少の寸法誤差がある為、目地幅を10mm以上取って施工して下さい。
- ※石の性質上、経年変化により表層が剥離することがあります。
- ※外部や水回りに使用される場合は、保護剤の塗布をお勧めします。

スレート チャコールグレー

ブラジル産 粘板岩

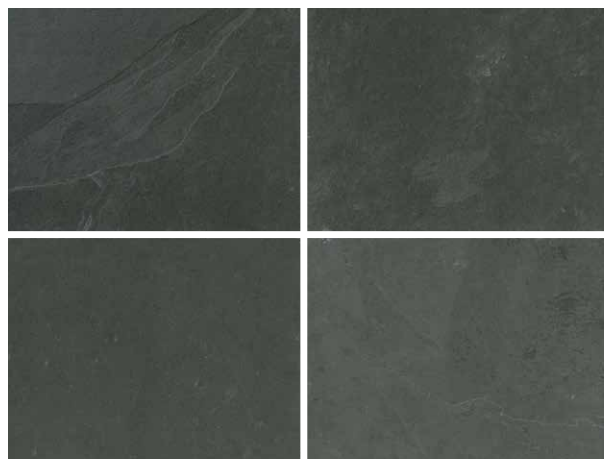

スレート チャコールグレー 割肌仕上げ 方形材

品番	寸法 (mm)	標準価格 (円/枚)
554-D	300×600×10~15程度	4,400
554-E	400×400×10~15程度	3,600

- ※色調や柄模様にバラつきがあります。
- ※厚みにバラつきがあり、表記外のものを含む場合があります。
- ※多少の寸法誤差がある為、目地幅を10mm以上取って施工して下さい。
- ※石の性質上、経年変化により表層が剥離することがあります。
- ※外部や水回りに使用される場合は、保護剤の塗布をお勧めします。

- ⚠ ●運賃に関しては、「運賃について」(P.76) をご覧下さい。
- 「ご使用・ご注文に関する注意とお願い」(P.76) を必ずお読み下さい。

品番 \ 用途	屋内壁	屋内床	浴室床	屋外壁	屋外床	耐凍害
551・552・553・554	○	○	—	—	○	—

玄昌石

ポルトガル産 粘板岩

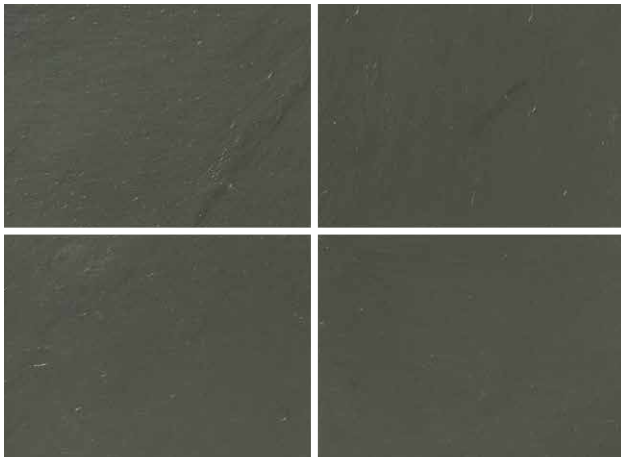

玄昌石 割肌仕上げ 方形材

品番	寸法 (mm)	標準価格 (円/枚)
86-A15	150×150×約6	400
86-A	150×300×約8	900
86-B	200×200×約8	800
86-C	300×300×約8	1,750
86-D	300×600×約10	4,400
86-E	400×400×約10	3,900
86-G	600×600×約20	20,500

※厚みに多少のバラつきがあり、表記外のものを含む場合があります。
 ※多少の寸法誤差がある為、目地幅を10mm以上取って施工して下さい。
 ※外部や水回りに使用される場合は、保護剤の塗布をお勧めします。
 ※酸に弱い性質ですので、酸洗いや酸性洗剤の使用は避けて下さい。

砂岩 ベージュ

インド産 砂岩



砂岩 ベージュ 割肌仕上げ 方形材

品番	寸法 (mm)	標準価格 (円/枚)
561-E	400×400×15~30程度	4,000
561-E6	400×600×15~30程度	7,100

※色調や柄模様バラつきがあります。
 ※裏面は凸部分を軽く荒ズリしています。
 ※厚みにバラつきがあり、表記外のものを含む場合があります。
 ※多少の寸法誤差がある為、目地幅を10mm以上取って施工して下さい。
 ※汚れやシミが付きやすいので、保護剤の塗布をお勧めします。

砂岩 赤

インド産 砂岩

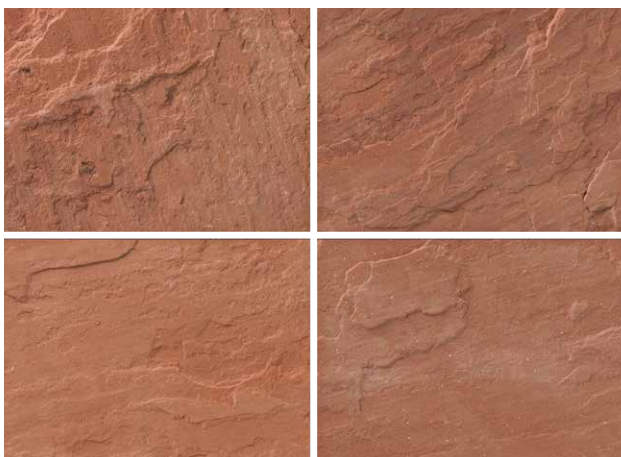

砂岩 赤 割肌仕上げ 方形材

品番	寸法 (mm)	標準価格 (円/枚)
562-E	400×400×15~30程度	4,000
562-E6	400×600×15~30程度	7,100

※色調や柄模様バラつきがあります。
 ※裏面は凸部分を軽く荒ズリしています。
 ※厚みにバラつきがあり、表記外のものを含む場合があります。
 ※多少の寸法誤差がある為、目地幅を10mm以上取って施工して下さい。
 ※汚れやシミが付きやすいので、保護剤の塗布をお勧めします。

- ⚠ ●運賃に関しては、「運賃について」(P.76) をご覧下さい。
 ●「ご使用・ご注文に関する注意とお願い」(P.76) を必ずお読み下さい。

品番 \ 用途	屋内壁	屋内床	浴室床	屋外壁	屋外床	耐凍害
86	○	○	○	○	◎	—
561・562	◎	—	—	○	—	—

ポルフィード ライトグリーン

中国産 斑岩



ポルフィード ライトグリーン ピンコロ

品番	寸法 (mm)	標準価格 (円/個)
505-PK	約90×約90×40~60程度	500

※色調や色の濃淡にバラつきがあります。

※1㎡あたりの必要個数は約100個です。(目地幅10mmの場合)

※寸法や形状が一定ではありませんので、上記寸法は目安とお考え下さい。

※目地幅を10mm以上取って施工して下さい。

ポルフィード グリーン

中国産 斑岩



ポルフィード グリーン ピンコロ

品番	寸法 (mm)	標準価格 (円/個)
506-PK	約90×約90×40~60程度	500

※色調や色の濃淡にバラつきがあります。

※1㎡あたりの必要個数は約100個です。(目地幅10mmの場合)

※寸法や形状が一定ではありませんので、上記寸法は目安とお考え下さい。

※目地幅を10mm以上取って施工して下さい。

ポルフィード ブラウン

中国産 斑岩



ポルフィード ブラウン ピンコロ

品番	寸法 (mm)	標準価格 (円/個)
507-PK	約90×約90×40~60程度	500

※色調や色の濃淡にバラつきがあります。

※1㎡あたりの必要個数は約100個です。(目地幅10mmの場合)

※寸法や形状が一定ではありませんので、上記寸法は目安とお考え下さい。

※目地幅を10mm以上取って施工して下さい。



●運賃に関しては、「運賃について」(P.76) をご覧下さい。

●「ご使用・ご注文に関する注意とお願い」(P.76) を必ずお読み下さい。

品番 \ 用途	屋内壁	屋内床	浴室床	屋外壁	屋外床	耐凍害
505-506-507	—	◎	—	—	◎	○

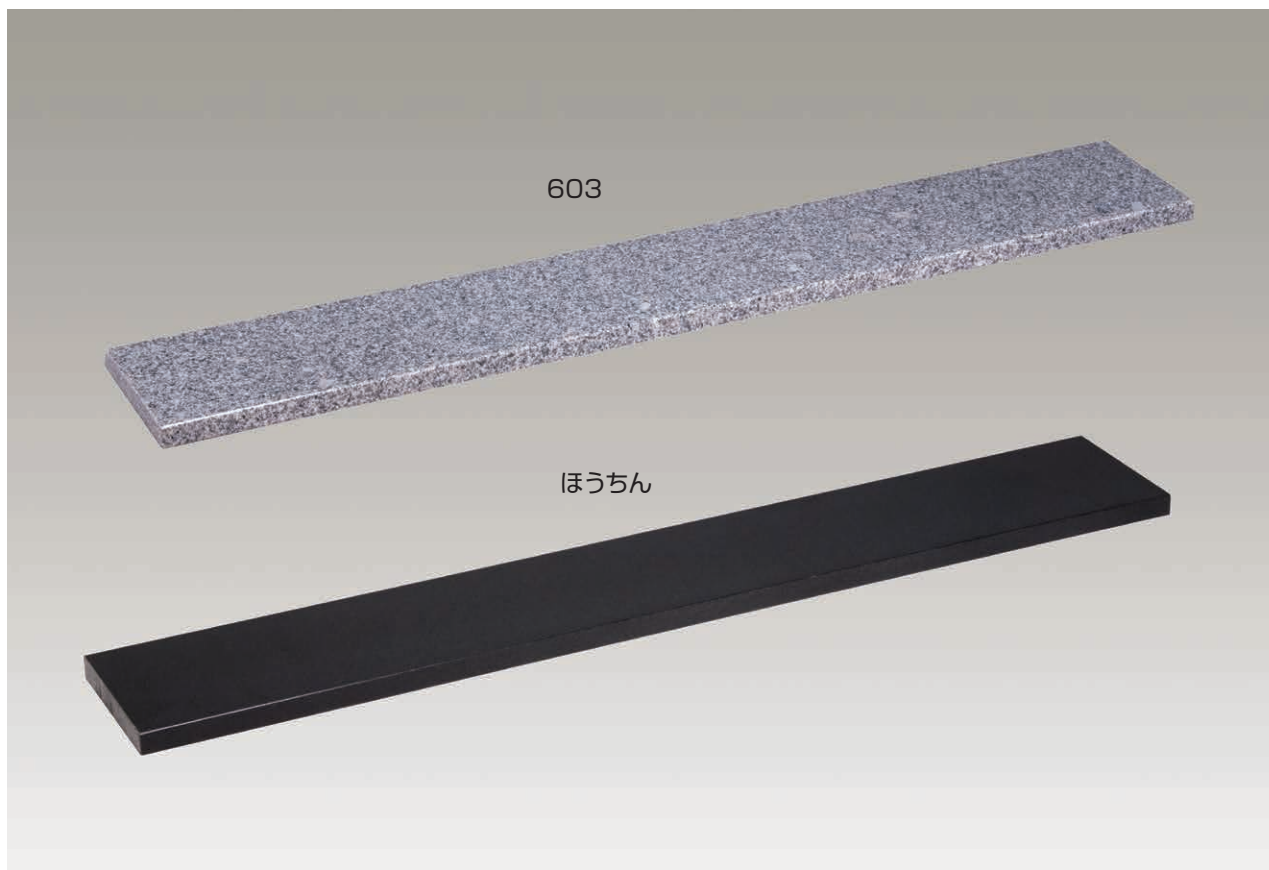

面台 (コーナーストーン) 本磨き仕上げ				●特注可
石 種	品 番	寸法 (幅×長×厚) (mm)	標準価格 (円/枚)	仕 様
603	75-K	150×1000×20	19,000	2面磨き・5mm面取り
ほうちん	77-K	150×1000×20	31,500	

※「面台」、「コーナーストーン」、「巾木」、「甲板」としてご使用頂けます。
 ※各部の寸法には誤差がありますので、施工の際に目地や下地で調整して下さい。
 ※複数を繋げて使用される場合や寸法精度が必要な場合は、特注品での製作をお勧めします。

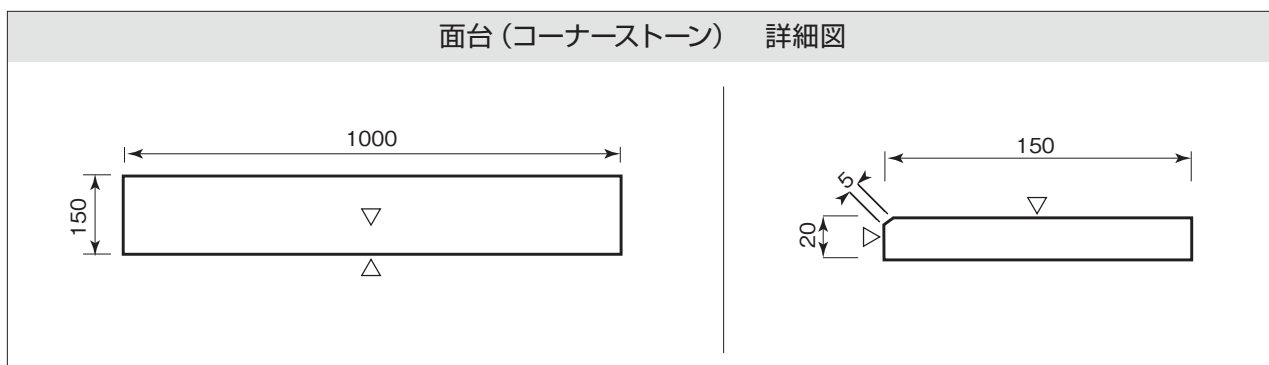

- ⚠ ●石材の加工や特注品の製作も承ります。詳しくは、「石材の加工・特注品の製作」(P.75) をご覧下さい。
- 運賃に関しては、「運賃について」(P.76) をご覧下さい。
- 「ご使用・ご注文に関する注意とお願い」(P.76) を必ずお読み下さい。

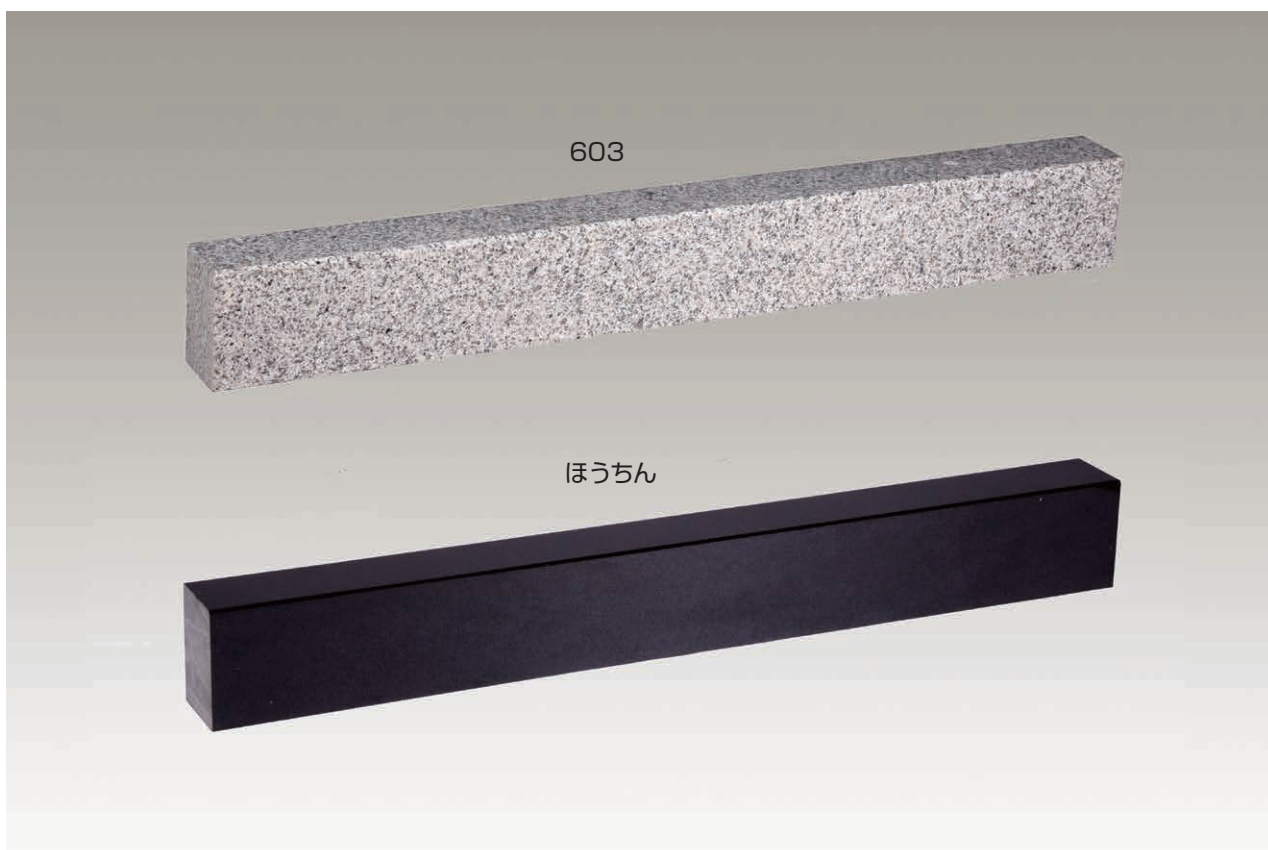

縁石 (框) 本磨き仕上げ				●特注可
石 種	品 番	寸法 (幅×高×長) (mm)	標準価格 (円/本)	仕 様
603	75-F	80×120×1000	25,000	2面磨き・5mm面取り
ほうちん	77-F	80×120×1000	39,500	

※「縁石」、「框」としてご使用頂けます。
 ※各部の寸法には誤差がありますので、施工の際に目地や下地で調整して下さい。
 ※複数を繋げて使用される場合や寸法精度が必要な場合は、特注品での製作をお勧めします。

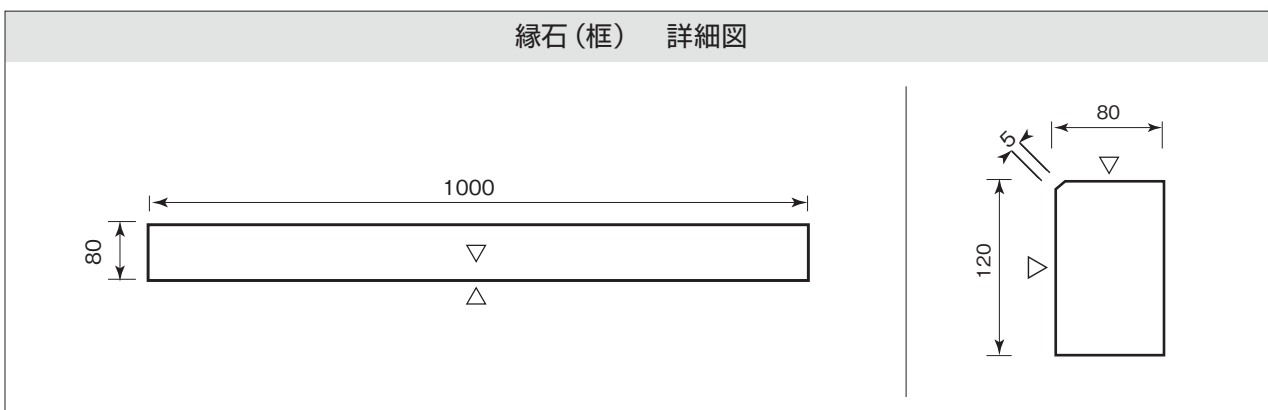

- ⚠ ●石材の加工や特注品の製作も承ります。詳しくは、「石材の加工・特注品の製作」(P.75) をご覧下さい。
- 運賃に関しては、「運賃について」(P.76) をご覧下さい。
- 「ご使用・ご注文に関する注意とお願い」(P.76) を必ずお読み下さい。

603 柱石

中国産 御影石



角型
(標準型・貫通穴タイプ)



丸型
(標準型・貫通穴タイプ)



雪国型



垂直型
(貫通穴タイプ)

603 柱石 角型(標準型) 本磨き仕上げ					●特注可
天端	品番	寸法(天×底×高)(mm)	標準価格(円/個)	ホゾ穴(mm)	備考
3.5寸	W-35	105×154×175	12,000	30×30×40程度	※貫通穴はあいていません。
4寸	W-40	120×172×185	13,500	40×40×40程度	
4.5寸	W-45	135×190×195	15,000	50×50×40程度	
5寸	W-50	150×207×205	18,500	50×50×40程度	
6寸	W-60	180×246×235	24,500	50×50×40程度	
7寸	W-70	210×286×270	35,500	50×50×40程度	
8寸	W-80	240×321×290	44,000	50×50×40程度	
9寸	W-90	270×354×300	65,500	50×50×40程度	
1尺	W-X0	300×384×300	78,500	50×50×40程度	

※各部の寸法や穴加工には誤差がありますので、施工の際に柱や下地で調整して下さい。

603 柱石 角型(貫通穴タイプ) 本磨き仕上げ							●特注可
天端	品番	寸法(天×底×高)(mm)	標準価格(円/個)	ホゾ穴(mm)	貫通穴(mm)	適応コーチボルト	
4寸	WI-40	120×166×165	17,000	40×40×40程度	φ20	BT-240	
4.5寸	WI-45	135×185×180	18,500	50×50×40程度	φ20	BT-240	
5寸	WI-50	150×205×195	22,000	50×50×40程度	φ20	BT-270	
6寸	WI-60	180×246×235	28,000	50×50×40程度	φ20	BT-300	
7寸	WI-70	210×286×270	38,500	50×50×40程度	φ20	BT-330	
8寸	WI-80	240×321×290	47,000	50×50×40程度	φ20	BT-360	

※専用コーチボルトは別売りです。詳しくは、「コーチボルト」(P.71)をご覧ください。

※各部の寸法や穴加工には誤差がありますので、施工の際に柱や下地で調整して下さい。

- ⚠ ●石材の加工や特注品の製作も承ります。詳しくは、「石材の加工・特注品の製作」(P.75)をご覧ください。
- 運賃に関しては、「運賃について」(P.76)をご覧ください。
- 「ご使用・ご注文に関する注意とお願い」(P.76)を必ずお読み下さい。

603 柱石

中国産 御影石

603 柱石 丸型(標準型) 本磨き仕上げ					●特注可
天 端	品 番	寸法 (天×底×高) (mm)	標準価格 (円/個)	ホゾ穴 (mm)	備 考
4寸	WR-40	φ120×φ172×185	15,500	40×40×40程度	※貫通穴はあいていません。
4.5寸	WR-45	φ135×φ190×195	17,500	50×50×40程度	
5寸	WR-50	φ150×φ207×205	20,500	50×50×40程度	
6寸	WR-60	φ180×φ246×235	27,500	50×50×40程度	
7寸	WR-70	φ210×φ286×270	39,500	50×50×40程度	
8寸	WR-80	φ240×φ321×290	50,000	50×50×40程度	

※各部の寸法や穴加工には誤差がありますので、施工の際に柱や下地で調整して下さい。

603 柱石 丸型(貫通穴タイプ) 本磨き仕上げ							●特注可
天 端	品 番	寸法 (天×底×高) (mm)	標準価格 (円/個)	ホゾ穴 (mm)	貫通穴 (mm)	適応コーチボルト	
4寸	WRI-40	φ120×φ166×165	19,000	40×40×40程度	φ20	BT-240	
4.5寸	WRI-45	φ135×φ185×180	20,500	50×50×40程度	φ20	BT-240	
5寸	WRI-50	φ150×φ205×195	24,000	50×50×40程度	φ20	BT-270	
6寸	WRI-60	φ180×φ246×235	31,000	50×50×40程度	φ20	BT-300	
7寸	WRI-70	φ210×φ286×270	43,000	50×50×40程度	φ20	BT-330	
8寸	WRI-80	φ240×φ321×290	53,000	50×50×40程度	φ20	BT-360	

※専用コーチボルトは別売りです。詳しくは、「コーチボルト」(P.71)をご覧ください。

※各部の寸法や穴加工には誤差がありますので、施工の際に柱や下地で調整して下さい。

603 柱石 雪国型 本磨き仕上げ					●特注可
天 端	品 番	寸法 (天×底×高) (mm)	標準価格 (円/個)	ホゾ穴 (mm)	備 考
4寸	WY-40	120×204×300	20,000	40×40×40程度	※貫通穴はあいていません。
4.5寸	WY-45	135×219×300	23,500	50×50×40程度	
5寸	WY-50	150×234×300	29,000	50×50×40程度	
6寸	WY-60	180×264×300	31,000	50×50×40程度	

※各部の寸法や穴加工には誤差がありますので、施工の際に柱や下地で調整して下さい。

603 柱石 垂直型(貫通穴タイプ) 本磨き仕上げ							●特注可
天 端	品 番	寸法 (天×底×高) (mm)	標準価格 (円/個)	ホゾ穴 (mm)	貫通穴 (mm)	適応コーチボルト	
3.5寸	WMI-35	105×105×165	11,000	30×30×40程度	φ20	BT-240	
4寸	WMI-40	120×120×165	13,000	40×40×40程度	φ20	BT-240	
4.5寸	WMI-45	135×135×180	15,000	50×50×40程度	φ20	BT-240	
5寸	WMI-50	150×150×195	18,000	50×50×40程度	φ20	BT-270	
5.5寸	WMI-55	165×165×215	21,000	50×50×40程度	φ20	BT-270	
6寸	WMI-60	180×180×235	23,500	50×50×40程度	φ20	BT-300	
7寸	WMI-70	210×210×270	34,000	50×50×40程度	φ20	BT-330	
8寸	WMI-80	240×240×290	43,500	50×50×40程度	φ20	BT-360	

※専用コーチボルトは別売りです。詳しくは、「コーチボルト」(P.71)をご覧ください。

※各部の寸法や穴加工には誤差がありますので、施工の際に柱や下地で調整して下さい。



●石材の加工や特注品の製作も承ります。詳しくは、「石材の加工・特注品の製作」(P.75)をご覧ください。

●運賃に関しては、「運賃について」(P.76)をご覧ください。

●「ご使用・ご注文に関する注意とお願い」(P.76)を必ずお読み下さい。

ほうちん柱石

中国産 御影石



角型
(標準型・貫通穴タイプ)



丸型
(標準型・貫通穴タイプ)



雪国型



垂直型
(貫通穴タイプ)

ほうちん柱石 角型(標準型) 本磨き仕上げ

●特注可

天端	品番	寸法(天×底×高)(mm)	標準価格(円/個)	ホゾ穴(mm)	備考
3.5寸	F-35	105×154×175	14,500	30×30×40程度	※貫通穴はあいていません。
4寸	F-40	120×172×185	16,500	40×40×40程度	
4.5寸	F-45	135×190×195	19,500	50×50×40程度	
5寸	F-50	150×207×205	23,000	50×50×40程度	
6寸	F-60	180×246×235	32,500	50×50×40程度	
7寸	F-70	210×286×270	52,000	50×50×40程度	
8寸	F-80	240×321×290	59,500	50×50×40程度	
9寸	F-90	270×354×300	77,500	50×50×40程度	
1尺	F-X0	300×384×300	91,000	50×50×40程度	

※各部の寸法や穴加工には誤差がありますので、施工の際に柱や下地で調整して下さい。

ほうちん柱石 角型(貫通穴タイプ) 本磨き仕上げ

●特注可

天端	品番	寸法(天×底×高)(mm)	標準価格(円/個)	ホゾ穴(mm)	貫通穴(mm)	適応コーチボルト
4寸	FI-40	120×166×165	20,000	40×40×40程度	φ20	BT-240
4.5寸	FI-45	135×185×180	23,000	50×50×40程度	φ20	BT-240
5寸	FI-50	150×205×195	27,000	50×50×40程度	φ20	BT-270
6寸	FI-60	180×246×235	36,500	50×50×40程度	φ20	BT-300
7寸	FI-70	210×286×270	55,500	50×50×40程度	φ20	BT-330
8寸	FI-80	240×321×290	63,500	50×50×40程度	φ20	BT-360

※専用コーチボルトは別売りです。詳しくは、「コーチボルト」(P.71)をご覧ください。

※各部の寸法や穴加工には誤差がありますので、施工の際に柱や下地で調整して下さい。



●石材の加工や特注品の製作も承ります。詳しくは、「石材の加工・特注品の製作」(P.75)をご覧ください。

●運賃に関しては、「運賃について」(P.76)をご覧ください。

●「ご使用・ご注文に関する注意とお願い」(P.76)を必ずお読み下さい。

ほうちん柱石 丸型(標準型) 本磨き仕上げ					●特注可
天 端	品 番	寸法 (天×底×高) (mm)	標準価格 (円/個)	ホゾ穴 (mm)	備 考
4寸	FR-40	φ120×φ172×185	18,500	40×40×40程度	※貫通穴はあいていません。
4.5寸	FR-45	φ135×φ190×195	21,500	50×50×40程度	
5寸	FR-50	φ150×φ207×205	25,500	50×50×40程度	
6寸	FR-60	φ180×φ246×235	37,500	50×50×40程度	
7寸	FR-70	φ210×φ286×270	59,000	50×50×40程度	
8寸	FR-80	φ240×φ321×290	67,000	50×50×40程度	

※各部の寸法や穴加工には誤差がありますので、施工の際に柱や下地で調整して下さい。

ほうちん柱石 丸型(貫通穴タイプ) 本磨き仕上げ							●特注可
天 端	品 番	寸法 (天×底×高) (mm)	標準価格 (円/個)	ホゾ穴 (mm)	貫通穴 (mm)	適応コーチボルト	
4寸	FRI-40	φ120×φ166×165	22,500	40×40×40程度	φ20	BT-240	
4.5寸	FRI-45	φ135×φ185×180	25,500	50×50×40程度	φ20	BT-240	
5寸	FRI-50	φ150×φ205×195	29,500	50×50×40程度	φ20	BT-270	
6寸	FRI-60	φ180×φ246×235	41,500	50×50×40程度	φ20	BT-300	
7寸	FRI-70	φ210×φ286×270	63,000	50×50×40程度	φ20	BT-330	
8寸	FRI-80	φ240×φ321×290	71,000	50×50×40程度	φ20	BT-360	

※専用コーチボルトは別売りです。詳しくは、「コーチボルト」(P.71)をご覧ください。

※各部の寸法や穴加工には誤差がありますので、施工の際に柱や下地で調整して下さい。

ほうちん柱石 雪国型 本磨き仕上げ					●特注可
天 端	品 番	寸法 (天×底×高) (mm)	標準価格 (円/個)	ホゾ穴 (mm)	備 考
4寸	FY-40	120×204×300	33,000	40×40×40程度	※貫通穴はあいていません。
4.5寸	FY-45	135×219×300	36,500	50×50×40程度	
5寸	FY-50	150×234×300	43,000	50×50×40程度	
6寸	FY-60	180×264×300	45,000	50×50×40程度	

※各部の寸法や穴加工には誤差がありますので、施工の際に柱や下地で調整して下さい。

ほうちん柱石 垂直型(貫通穴タイプ) 本磨き仕上げ							●特注可
天 端	品 番	寸法 (天×底×高) (mm)	標準価格 (円/個)	ホゾ穴 (mm)	貫通穴 (mm)	適応コーチボルト	
3.5寸	FMI-35	105×105×165	15,000	30×30×40程度	φ20	BT-240	
4寸	FMI-40	120×120×165	18,000	40×40×40程度	φ20	BT-240	
4.5寸	FMI-45	135×135×180	20,000	50×50×40程度	φ20	BT-240	
5寸	FMI-50	150×150×195	23,000	50×50×40程度	φ20	BT-270	
5.5寸	FMI-55	165×165×215	26,000	50×50×40程度	φ20	BT-270	
6寸	FMI-60	180×180×235	29,000	50×50×40程度	φ20	BT-300	
7寸	FMI-70	210×210×270	44,000	50×50×40程度	φ20	BT-330	
8寸	FMI-80	240×240×290	56,000	50×50×40程度	φ20	BT-360	

※専用コーチボルトは別売りです。詳しくは、「コーチボルト」(P.71)をご覧ください。

※各部の寸法や穴加工には誤差がありますので、施工の際に柱や下地で調整して下さい。



●石材の加工や特注品の製作も承ります。詳しくは、「石材の加工・特注品の製作」(P.75)をご覧ください。

●運賃に関しては、「運賃について」(P.76)をご覧ください。

●「ご使用・ご注文に関する注意とお願い」(P.76)を必ずお読み下さい。

はくじゅN柱石

中国産 御影石



角型(標準型)

はくじゅN柱石 角型(標準型) つや消し仕上げ

天端	品番	寸法(天×底×高)(mm)	標準価格(円/個)	ホゾ穴(mm)	備考
4寸	N-40	120×172×185	12,000	40×40×40程度	※貫通穴はあいていません。
4.5寸	N-45	135×190×195	13,000	50×50×40程度	
5寸	N-50	150×207×205	15,500	50×50×40程度	
6寸	N-60	180×246×235	24,000	50×50×40程度	
7寸	N-70	210×286×270	32,500	50×50×40程度	
8寸	N-80	240×321×290	41,000	50×50×40程度	

※各部の寸法や穴加工には誤差がありますので、施工の際に柱や下地で調整して下さい。

はくじゅK柱石

中国産 御影石



角型(標準型)

はくじゅK柱石 角型(標準型) コタタキ仕上げ

天端	品番	寸法(天×底×高)(mm)	標準価格(円/個)	ホゾ穴(mm)	備考
4寸	J-40	120×172×185	12,500	40×40×40程度	※貫通穴はあいていません。
4.5寸	J-45	135×190×195	13,500	50×50×40程度	
5寸	J-50	150×207×205	16,000	50×50×40程度	
6寸	J-60	180×246×235	25,000	50×50×40程度	
7寸	J-70	210×286×270	33,500	50×50×40程度	
8寸	J-80	240×321×290	42,500	50×50×40程度	

※各部の寸法や穴加工には誤差がありますので、施工の際に柱や下地で調整して下さい。

- ⚠ ●石材の加工も承ります。詳しくは、「石材の加工・特注品の製作」(P.75)をご覧ください。
 ●運賃に関しては、「運賃について」(P.76)をご覧ください。
 ●「ご使用・ご注文に関する注意とお願い」(P.76)を必ずお読み下さい。

ニューインパラ柱石

中国産 御影石

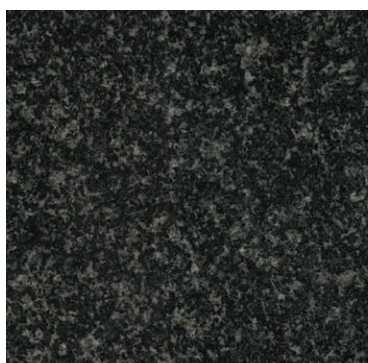

角型 (標準型)

ニューインパラ柱石 角型 (標準型) 本磨き仕上げ

天端	品番	寸法 (天×底×高) (mm)	標準価格 (円/個)	ホゾ穴 (mm)	備考
4寸	C-40	120×172×185	16,000	40×40×40程度	※貫通穴はあいていません。
4.5寸	C-45	135×190×195	17,000	50×50×40程度	
5寸	C-50	150×207×205	19,500	50×50×40程度	
6寸	C-60	180×246×235	25,500	50×50×40程度	
7寸	C-70	210×286×270	38,500	50×50×40程度	
8寸	C-80	240×321×290	48,500	50×50×40程度	

※色柄のバラつきが多い商品ですので、ご注文内容によっては色柄が揃わない場合があります。

※各部の寸法や穴加工には誤差がありますので、施工の際に柱や下地で調整して下さい。

ロンハイ柱石

中国産 御影石



角型 (標準型)

ロンハイ柱石 角型 (標準型) 本磨き仕上げ

天端	品番	寸法 (天×底×高) (mm)	標準価格 (円/個)	ホゾ穴 (mm)	備考
4寸	G-40	120×172×185	22,500	40×40×40程度	※貫通穴はあいていません。
4.5寸	G-45	135×190×195	26,500	50×50×40程度	
5寸	G-50	150×207×205	32,500	50×50×40程度	
6寸	G-60	180×246×235	48,500	50×50×40程度	

※色柄のバラつきが多い商品ですので、ご注文内容によっては色柄が揃わない場合があります。

※各部の寸法や穴加工には誤差がありますので、施工の際に柱や下地で調整して下さい。



●石材の加工も承ります。詳しくは、「石材の加工・特注品の製作」(P.75)をご覧ください。

●運賃に関しては、「運賃について」(P.76)をご覧ください。

●「ご使用・ご注文に関する注意とお願い」(P.76)を必ずお読み下さい。

カパオ柱石

中国産 御影石



角 型 (標準型)

カパオ柱石 角型 (標準型) 本磨き仕上げ

天 端	品 番	寸法 (天×底×高) (mm)	標準価格 (円/個)	ホゾ穴 (mm)	備 考
4寸	R-40	120×172×185	21,000	40×40×40程度	※貫通穴はあいていません。
4.5寸	R-45	135×190×195	24,500	50×50×40程度	
5寸	R-50	150×207×205	30,500	50×50×40程度	
6寸	R-60	180×246×235	46,500	50×50×40程度	

※色柄のバラつきが多い商品ですので、ご注文内容によっては色柄が揃わない場合があります。

※各部の寸法や穴加工には誤差がありますので、施工の際に柱や下地で調整して下さい。

さび石柱石

中国産 御影石

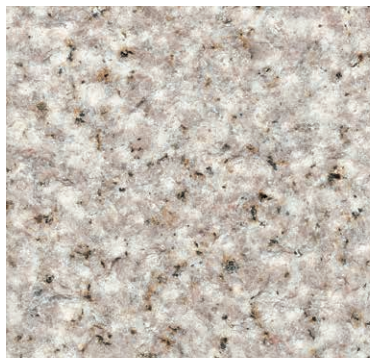

角 型 (貫通穴タイプ)

さび石柱石 角型 (貫通穴タイプ) パイナップル地タキ仕上げ

天 端	品 番	寸法 (天×底×高) (mm)	標準価格 (円/個)	ホゾ穴 (mm)	貫通穴 (mm)	適応コーチボルト
4寸	SI-40	120×166×165	17,000	40×40×40程度	φ20	BT-240
4.5寸	SI-45	135×185×180	22,000	50×50×40程度	φ20	BT-240
5寸	SI-50	150×205×195	26,000	50×50×40程度	φ20	BT-270
6寸	SI-60	180×246×235	31,000	50×50×40程度	φ20	BT-300
7寸	SI-70	210×286×270	40,500	50×50×40程度	φ20	BT-330

※専用コーチボルトは別売りです。詳しくは、「コーチボルト」(P.71)をご覧ください。

※色柄のバラつきが多い商品ですので、ご注文内容によっては色柄が揃わない場合があります。

※各部の寸法や穴加工には誤差がありますので、施工の際に柱や下地で調整して下さい。

- ⚠ ●石材の加工も承ります。詳しくは、「石材の加工・特注品の製作」(P.75)をご覧ください。
- 運賃に関しては、「運賃について」(P.76)をご覧ください。
- 「ご使用・ご注文に関する注意とお願い」(P.76)を必ずお読み下さい。

山型柱石

中国産 御影石



角柱用
(貫通穴タイプ)



丸柱用
(貫通穴タイプ)

山型柱石 角柱用(貫通穴タイプ) パイナップル地タキ仕上げ

天端	品番	寸法(天×底×高)(mm)	標準価格(円/個)	ホゾ穴(mm)	貫通穴(mm)	適応コーチボルト
4寸	SQI-40	120×200×130	18,500	40×40×40程度	φ20	BT-180
5寸	SQI-50	150×250×150	25,000	50×50×40程度	φ20	BT-210
6寸	SQI-60	180×300×170	37,000	50×50×40程度	φ20	BT-240
7寸	SQI-70	210×350×195	50,500	50×50×40程度	φ20	BT-270
8寸	SQI-80	240×400×220	67,000	50×50×40程度	φ20	BT-270

※専用コーチボルトは別売りです。詳しくは、「コーチボルト」(P.71)をご覧ください。

※色柄のバラつきが多い商品ですので、ご注文内容によっては色柄が揃わない場合があります。

※商品の特性上、天端寸法が少し小さめになっている場合があります。

※各部の寸法や穴加工には誤差がありますので、施工の際に柱や下地で調整して下さい。

山型柱石 丸柱用(貫通穴タイプ) パイナップル地タキ仕上げ

天端	品番	寸法(天×底×高)(mm)	標準価格(円/個)	ホゾ穴(mm)	貫通穴(mm)	適応コーチボルト
4寸	SMI-40	φ120×φ200×130	18,500	40×40×40程度	φ20	BT-180
5寸	SMI-50	φ150×φ250×150	25,000	50×50×40程度	φ20	BT-210
6寸	SMI-60	φ180×φ300×170	37,000	50×50×40程度	φ20	BT-240
7寸	SMI-70	φ210×φ350×195	50,500	50×50×40程度	φ20	BT-270
8寸	SMI-80	φ240×φ400×220	67,000	50×50×40程度	φ20	BT-270

※専用コーチボルトは別売りです。詳しくは、「コーチボルト」(P.71)をご覧ください。

※色柄のバラつきが多い商品ですので、ご注文内容によっては色柄が揃わない場合があります。

※商品の特性上、天端寸法が少し小さめになっている場合があります。

※各部の寸法や穴加工には誤差がありますので、施工の際に柱や下地で調整して下さい。

のづら柱石

中国産 御影石



のづら柱石 割肌仕上げ

天端	品番	寸法(天×高)(mm)	標準価格(円/個)	貫通穴(mm)	適応コーチボルト
5寸	NZS-50	φ150×200	19,000	φ50	BT-270 (70角座金)
6寸	NZS-60	φ180×200	27,000	φ50	
7寸	NZS-70	φ210×200	34,000	φ50	
8寸	NZS-80	φ240×200	41,500	φ50	

※専用コーチボルトは別売りです。詳しくは、「コーチボルト」(P.71)をご覧ください。

※色柄のバラつきが多い商品ですので、ご注文内容によっては色柄が揃わない場合があります。

※商品の特性上、天端寸法が少し小さめになっている場合があります。

※割肌仕上げの為、寸法や形状が一定ではありませんので、施工の際に柱や下地で調整して下さい。



●石材の加工も承ります。詳しくは、「石材の加工・特注品の製作」(P.75)をご覧ください。

●運賃に関しては、「運賃について」(P.76)をご覧ください。

●「ご使用・ご注文に関する注意とお願い」(P.76)を必ずお読み下さい。

たんくら柱石

京都丹波産 鞍馬石



たんくら柱石 たたき仕上げ 【在庫限り】

天端	品番	寸法(天×高)(mm)	標準価格(円/個)	ホゾ穴(mm)
5寸	TK-50	φ150×130~180程度	40,000	50×50×15程度
6寸	TK-60	φ180×150~200程度	50,000	50×50×15程度
7寸	TK-70	φ210×170~220程度	60,000	50×50×15程度
8寸	TK-80	φ240×170~240程度	70,000	50×50×15程度

※在庫が無くなり次第、廃番となります。 ※貫通穴はあいていません。
 ※色柄のバラつきが多い商品ですので、ご注文内容によっては色柄が揃わない場合があります。
 ※商品の特性上、天端寸法が少し小さめになっている場合があります。
 ※手加工の為、寸法や形状が一定ではありませんので、施工の際に柱や下地で調整して下さい。
 ※表面のさび色が水分(雨水など)とともに流れ出し、周囲の床面に付着する場合があります。

寺院用柱石

中国産 御影石



礎盤(そうばん)

根石(ねいし)

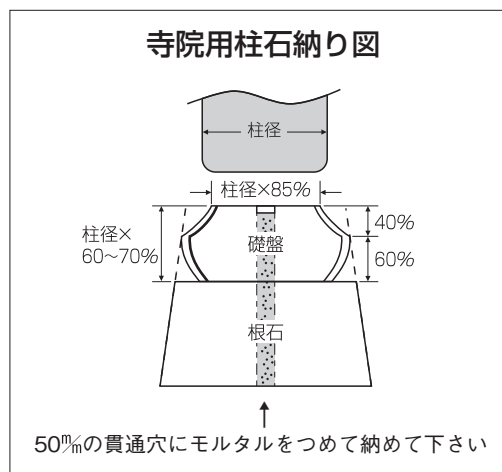

寺院用柱石 礎盤(そうばん) コタキ仕上げ

適応柱	品番	寸法(天×腹×底×高)(mm)	標準価格(円/個)	ホゾ穴(mm)	貫通穴(mm)
5寸角柱用	TSO-50	128×212×157×105	41,000	50×50×40程度	φ50
6寸角柱用	TSO-60	153×253×188×126	56,000	50×50×40程度	φ50
7寸角柱用	TSO-70	179×289×217×137	78,500	50×50×40程度	φ50
8寸角柱用	TSO-80	204×320×244×144	99,000	50×50×40程度	φ50

※礎盤と根石は別売りですので、礎盤のみの販売も可能です。
 ※各部の寸法や穴加工には誤差がありますので、施工の際に柱や下地で調整して下さい。

寺院用柱石 根石(ねいし) コタキ仕上げ

適応礎盤	品番	寸法(天×底×高)(mm)	標準価格(円/個)	貫通穴(mm)	備考
5寸礎盤用	TNE-50	230×272×150	32,000	φ50	※ホゾ穴はあいていません。
6寸礎盤用	TNE-60	274×330×200	42,500	φ50	
7寸礎盤用	TNE-70	312×368×200	58,000	φ50	
8寸礎盤用	TNE-80	344×400×200	61,500	φ50	

※礎盤と根石は別売りですので、根石のみの販売も可能です。
 ※各部の寸法や穴加工には誤差がありますので、施工の際に柱や下地で調整して下さい。

- ⚠ 石材の加工も承ります。詳しくは、「石材の加工・特注品の製作」(P.75)をご覧ください。
- 運賃に関しては、「運賃について」(P.76)をご覧ください。
- 「ご使用・ご注文に関する注意とお願い」(P.76)を必ずお読み下さい。

コーチボルト

貫通穴タイプ柱石用固定金具



コーチボルト (座金付き)

品番	寸法 (mm)	標準価格 (円/本)	対応可能な柱石の高さ (mm)
BT-180	180×φ12	1,000	105~130程度
BT-210	210×φ12	1,000	135~160程度
BT-240	240×φ12	1,000	165~190程度
BT-270	270×φ12	1,000	195~220程度
BT-300	300×φ12	1,000	225~250程度
BT-330	330×φ12	1,000	255~280程度
BT-360	360×φ12	1,000	285~310程度

専用コーチボルト対応表

商 品	天 端	高さ(mm)	コーチボルトのくい込み長さ (mm)						
			BT-180	BT-210	BT-240	BT-270	BT-300	BT-330	BT-360
角 型 (貫通穴タイプ) 丸 型 (貫通穴タイプ) 垂直型 (貫通穴タイプ)	3.5寸	165	—	—	75	—	—	—	—
	4寸	165	—	—	75	—	—	—	—
	4.5寸	180	—	—	60	—	—	—	—
	5寸	195	—	—	—	75	—	—	—
	5.5寸	215	—	—	—	55	—	—	—
	6寸	235	—	—	—	—	65	—	—
	7寸	270	—	—	—	—	—	60	—
	8寸	290	—	—	—	—	—	—	70
山型柱石 (角柱用) 山型柱石 (丸柱用)	4寸	130	50	—	—	—	—	—	—
	5寸	150	—	60	—	—	—	—	—
	6寸	170	—	—	75	—	—	—	—
	7寸	195	—	—	—	75	—	—	—
のづら柱石	各サイズ	200	—	—	—	70	—	—	—
		200	—	—	—	70	—	—	—
敷居用柱石 新S型	4.5寸	195	—	—	—	75	—	—	—
	5寸	205	—	—	—	65	—	—	—
	6寸	235	—	—	—	—	65	—	—
	7寸	270	—	—	—	—	—	60	—

貫通穴タイプ柱石のボルト止め工法について

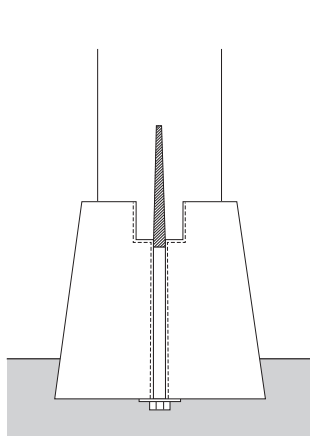

コーチボルト止め工法

【使用金具】
コーチボルト・座金

【施工手順】
柱と柱石を先にコーチボルトで固定した上で、柱を立てる。

【注意事項】
柱にボルトの下穴を開けておく必要があります。又、柱石のみを先に設置する場合、この工法で施工することは出来ません。

【備考】
コーチボルトは弊社でご用意しておりますので、柱石と併せてご注文下さい。(別売り)

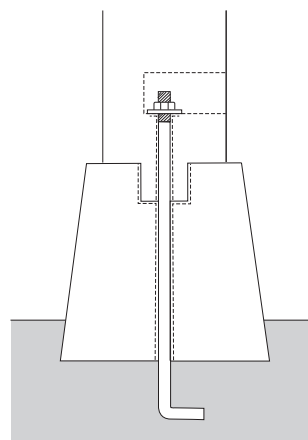

アンカーボルト止め工法

【使用金具】
アンカーボルト・ナット・座金

【施工手順】
アンカーボルトを通した柱石に柱を載せて、ナットで固定する。

【注意事項】
柱にボルト穴とナット締め用の側穴を開ける必要があります。又、固定後に側穴を塞ぐ場合は埋木も必要になります。

【備考】
アンカーボルトは弊社でご用意しておりませんので、別途手配して頂く必要があります。

- 運賃に関しては、「運賃について」(P.76)をご覧ください。
- 「ご使用・ご注文に関する注意とお願い」(P.76)を必ずお読み下さい。

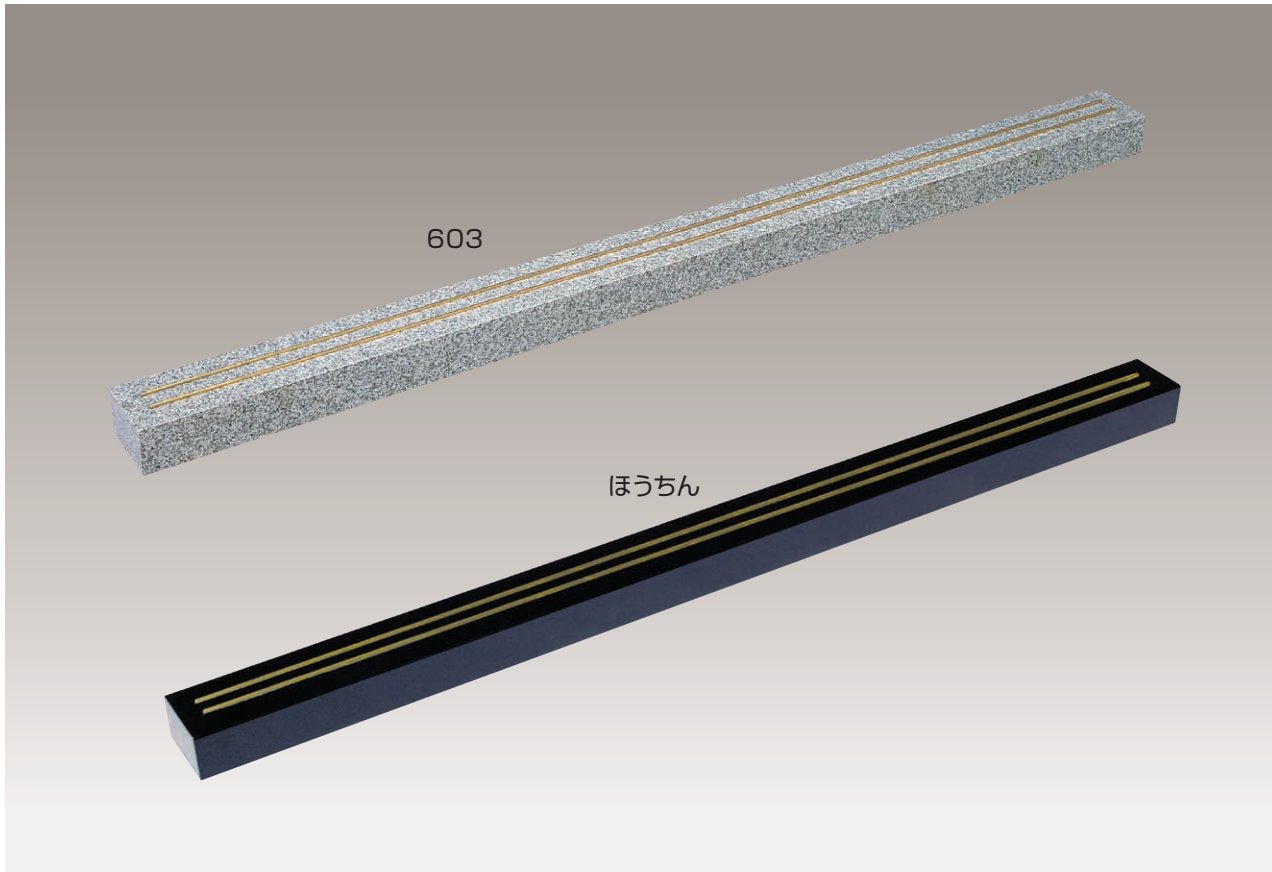

敷居（レール付き）本磨き仕上げ					●特注可
石 種	品 番	寸法（長×幅×高）（mm）	レール幅（mm）	標準価格（円／式）	仕 様
603	WS-10	1900×120×80	33／36	100,000	3面磨き・5mm面取り・2本溝加工
ほうちん	KS-10	1900×120×80	33／36	126,000	

※敷居本体以外に真鍮埋込レール（L1820mm）×2本、レール固定用接着剤×2本、アタッチメント×1セットが付属します。

※各部の寸法には誤差がありますので、施工の際に目地や下地で調整して下さい。

※複数を繋げて使用される場合や寸法精度が必要な場合は特注品での製作になります。

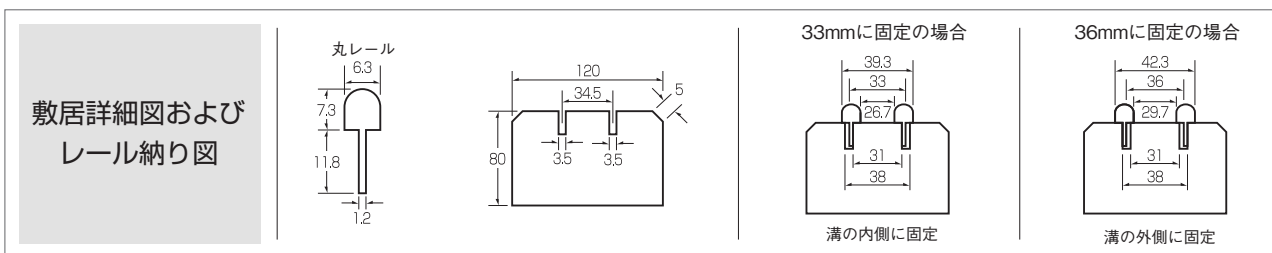

アタッチメントの使い方



アタッチメントには33mm用と36mm用の切り込みがありますので、レールを接着する際に固定する間隔の切り込みにレールの頭を合わせてご使用下さい。

- ⚠ ●石材の加工や特注品の製作も承ります。詳しくは、「石材の加工・特注品の製作」(P.75) をご覧下さい。
- 運賃に関しては、「運賃について」(P.76) をご覧下さい。
- 「ご使用・ご注文に関する注意とお願い」(P.76) を必ずお読み下さい。

敷居用柱石

中国産 御影石



敷居用柱石 新S型 本磨き仕上げ				●特注可
石種	天端	品番	寸法(天×底×高)(mm)	標準価格(円/個)
603	4.5寸	W-45SS	135×190×195	32,500
	5寸	W-50SS	150×207×205	38,000
	6寸	W-60SS	180×246×235	48,000
	7寸	W-70SS	210×286×270	62,500
ほうちん	4.5寸	K-45SS	135×190×195	37,000
	5寸	K-50SS	150×207×205	53,500
	6寸	K-60SS	180×246×235	71,500
	7寸	K-70SS	210×286×270	87,500

※ホゾ穴 (50×50×40mm程度) と貫通穴 (φ20mm) があります。
 ※専用コーチボルトは別売りです。詳しくは、「コーチボルト」(P.71) をご覧ください。
 ※戸じゃくり部分の幅 (75mm) は1寸1分 (33mm) の建具に対応しています。
 ※戸じゃくり部分の隙間を埋める為の「戸じゃくりカバー」が付属します。
 ※敷居の高さ位置は調節可能です。尚、下図の高さ位置は上限を表しています。
 ※各部の寸法や穴加工には誤差がありますので、施工の際に柱や下地で調整して下さい。

新S型 敷居用柱石詳細図および納り図

4.5寸 (3.5寸柱用)

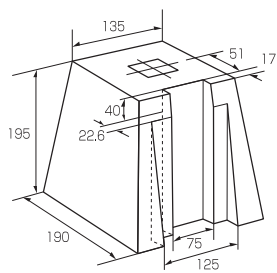

$$\text{敷居長さ} = \text{柱間(芯々)} - (51 + 22.6) \times 2$$

5寸 (4寸柱用)

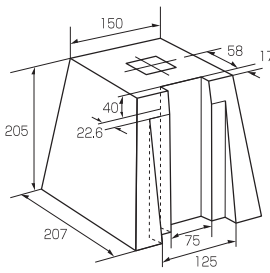

$$\text{敷居長さ} = \text{柱間(芯々)} - (58 + 22.6) \times 2$$

6寸 (5寸柱用)

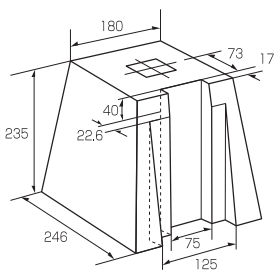

$$\text{敷居長さ} = \text{柱間(芯々)} - (73 + 22.6) \times 2$$

7寸 (6寸柱用)

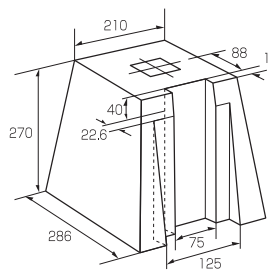

$$\text{敷居長さ} = \text{柱間(芯々)} - (88 + 22.6) \times 2$$

戸じゃくりカバーの使い方

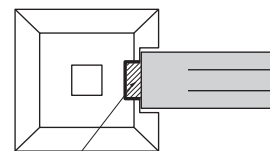
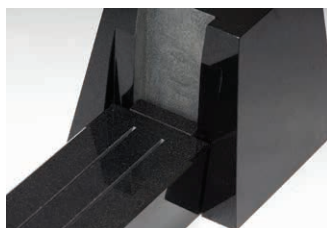

この隙間にモルタル等を詰めて、その上に「戸じゃくりカバー」をのせて下さい。

- 石材の加工や特注品の製作も承ります。詳しくは、「石材の加工・特注品の製作」(P.75) をご覧ください。
- 運賃に関しては、「運賃について」(P.76) をご覧ください。
- 「ご使用・ご注文に関する注意とお願い」(P.76) を必ずお読み下さい。



※水抜き穴の仕様は写真と異なる場合があります。

ピラポール 角型							
サイズ	品番	寸法 (mm)				標準価格 (円/本)	備考
		A	B	C	D		
75	PP-75	75	71	50	38	7,200	※耐荷重は各サイズとも500kgです。 ※固定用ビスは付属していません。
90	PP-90	90	86	65	38	7,900	
100	PP-100	100	96	65	38	8,400	
120	PP-120	120	116	70	38	10,900	

ピラポール 丸型 【在庫限り】							
サイズ	品番	寸法 (mm)				標準価格 (円/本)	備考
		A	B	C	D		
75	PPR-75	75	71	57	38	5,700	※在庫が無くなり次第、廃番となります。 ※耐荷重は各サイズとも500kgです。 ※固定用ビスは付属していません。
90	PPR-90	90	86	67	38	6,600	
100	PPR-100	100	96	67	38	7,300	
120	PPR-120	120	116	72	38	9,700	

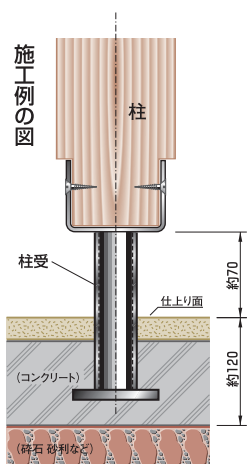

■施工手順の例

- 柱の下部を、玄関の仕上がり面より70mm程度上げた処で取り付けるように、柱を図の様に加工してビス (2本) で固定する。
- 石またはブロックなどで、決めた高さで仮受けて砕石・砂利などを敷き、次にコンクリートを打ち、仕上げ面をモルタルやタイルなどで仕上げる。
※コンクリートを打ったとき鉄筋を入れれば更に強固に仕上がります。

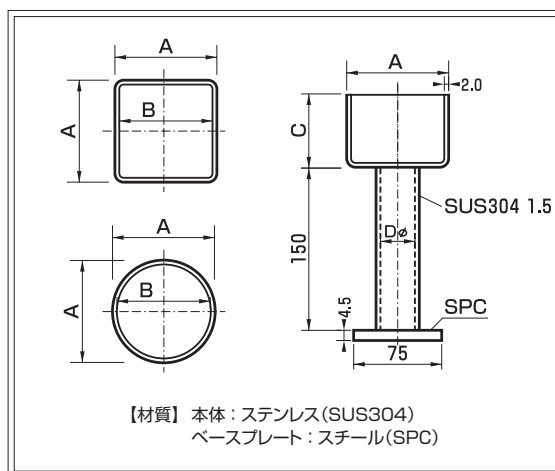

● 運賃に関しては、「運賃について」(P.76) をご覧下さい。
● 「ご使用・ご注文に関する注意とお願い」(P.76) を必ずお読み下さい。

石材の加工・特注品の製作

加工内容（石材の加工）

○ 主な加工内容は下記の通りです。尚、下記以外にもご希望に応じて可能な範囲で対応致します。

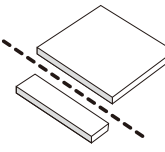
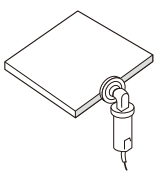
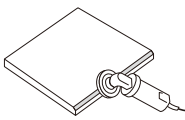
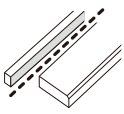
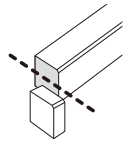
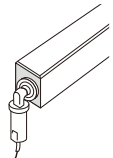
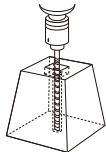
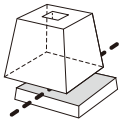
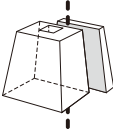
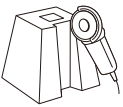
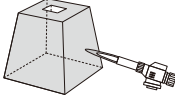
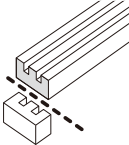
平板の加工			面台・縁石の加工		
カット	小口磨き	面取り	幅カット	長さカット	小口磨き
					
柱石の加工					敷居の加工
貫通穴あけ	高さカット	縦カット	しゃくり	バーナー仕上	長さカット
					

製作内容（特注品の製作）

○ 主な製作内容は下記の通りです。尚、下記以外にもご希望に応じて可能な範囲で対応致します。

部 材	平板、天板（カウンター）、面台、巾木、縁石、框、柱石（束石・沓石）、敷居、表札（銘板）など
石 種	「●特注可」のマークが付いている石種（商品）
寸 法	ご指定の寸法にて ※寸法によっては製作出来ない場合や分割での製作となる場合があります。
仕 上 げ	本磨き、水磨き（つや消し）、ジェットバーナー、ビシャン、コタタキ、サンドブラスト など
面 取 り	糸面取り、角面取り、R面取り（丸面取り）、坊主面取り（全面R）など

加工費・価格について

- 加工費や特注品の価格に関しては、その都度お見積り致しますので、弊社までご依頼下さい。
- 加工費や特注品の価格は内容や数量によって異なりますので、見積依頼の際に加工や製作の内容と数量をお知らせ下さい。

運賃について

- 石材の加工を含むご注文の場合、加工運賃諸経費がかかります。詳しくは、「運賃について」(P.76) をご覧下さい。
- 特注品の場合、運賃を含む見積価格での回答になりますので、見積依頼の際に送り先をお知らせ下さい。

納期について

- 加工品や特注品の納期は内容や数量によって異なりますので、見積回答の際に納期も併せてお知らせ致します。
- 納期の目安としては、加工品の場合で受注後2～4営業日後の出荷、特注品の場合で受注後4～7営業日後の出荷とお考え下さい。
※上記の納期は一般的な内容や数量の場合の目安を示したものですので、内容や数量によってはさらに納期がかかる場合があります。

石材の加工・特注品の製作に関するご注意

- 加工品や特注品に関しては、ご注文後のキャンセルや変更、お客様のご都合による返品をお受け出来ません。
- 加工品や特注品に関する施工後のクレームは一切お受け出来ません。

運賃について

小口発送料

- 1 回のご注文での標準価格の合計が 10 万円未満の場合、下記の運賃がかかります。
【品名】小口発送料 【品番】8001 【標準価格】3,000 円/式
※上記価格は標準価格（定価）ですので、商品と同じ掛率での計算となります。
※標準価格の合計が 10 万円以上の場合は運賃元払いです。

加工運賃諸経費

- 石材の加工を含むご注文の場合、金額の多少に関わらず、下記の運賃がかかります。
【品名】加工運賃諸経費 【品番】KA-99 【標準価格】6,000 円/式
※上記価格は標準価格（定価）ですので、商品と同じ掛率での計算となります。
※「加工運賃諸経費」の対象となる場合、金額の多少に関わらず、「小口発送料」はかかりません。

運賃・配送に関するご注意

- 建築現場への直送や個人宛での発送、離島・遠隔地への発送については、お受け出来ない場合や別途割増運賃をご負担頂く場合があります。直送や発送の可否、割増運賃の有無については、ご注文頂く前に弊社までお問い合わせ下さい。
- 商品や数量によってはパレット梱包での出荷となりますので、荷受けの際にフォークリフトなどの重機が必要になります。

ご使用・ご注文に関する注意とお願い

石材について

- 本カタログに掲載している石材は全て天然石の為、色調や柄模様バラつきがあります。施工前に仮置きして全体のバランスを考えて施工して下さい。又、カタログの写真やカットサンプルと実際の商品とは色調や柄模様に相違があります。
- 石材には小さな穴や欠け、空隙などが含まれる場合があります。又、仕上げによっては、表面の剥離が生じる場合があります。
- 石材には寸法誤差がありますので、施工の際に目地や下地などで調整して下さい。
- 石材には吸水性がありますので、汚れが水分とともに内部に浸透したり、表面に浮き出たりする場合があります。用途や施工場所などを考慮し、必要に応じて撥水効果・吸水防止効果のある表面保護剤や裏面処理剤を塗布して下さい。
- 石材には酸に弱い性質のものがありますので、用途や施工場所、洗浄方法には十分ご注意下さい。
- 石材には性質上、屋外や浴室、凍結の恐れのある場所などでの使用に適さないものがあります。適性のない用途や場所に使用すると、劣化や風化、凍害などの原因となりますので、用途や施工場所には十分ご注意下さい。
- 石材の性質上、輸送中などに破損が生じる場合がありますので、商品到着時に破損がないか必ずご確認ください。
- 施工後のクレームは一切お受け出来ません。商品に問題がある場合は、必ず施工される前に弊社又は販売店までご連絡下さい。

ご注文について

- 追加でのご注文の場合やご注文の内容（サイズ・数量）によっては、色調や柄模様が揃わない場合があります。
- 諸事情により、一時的な欠品や予告なく廃番になる場合がありますので、ご注文頂く前に在庫をご確認ください。

返品について

- お客様のご都合による返品は、未使用品に限りお受け致しますので、弊社又は販売店までご連絡下さい。
- 返送時の運賃は元払い（お客様ご負担）となります。出来る限り到着時の梱包状態に戻した上で、弊社までご返送下さい。
- 一部商品（P.2～P.59 掲載商品）、加工品、特注品に関しては、返品をお受け出来ません。
- 返品処理に関しては、弊社所定の返品手数料をご負担頂きます。

交換について

- 到着時の破損やご注文内容と異なる商品が届いた場合は、代替品と交換致しますので、弊社又は販売店までご連絡下さい。
- 返送時の運賃は着払い（弊社負担）となります。出来る限り到着時の梱包状態に戻した上で、弊社までご返送下さい。尚、破損状況や商品によっては、返送せず処分（廃棄）をお願いする場合があります。
- 商品に破損があっても、商品到着から日数が経過している場合やお届け先以外の場所へ商品を移動された場合は、交換をお受け出来ません。破損の有無の確認は、商品到着後なるべく早めに、必ず商品を移動される前に行なって下さい。
- 色柄のバラつきや寸法誤差など石材の性質上避けられないものに関しては、交換をお受け出来ません。

価格について

- 本カタログに表示している価格は、2023 年 1 月現在の標準価格（定価）です。尚、標準価格に消費税は含まれておりません。
- 諸事情により、予告なく価格を変更する場合があります。



ドリーム壁材株式会社

〒570-0063 大阪府守口市大門町5番10号
TEL 06-6967-8460 FAX 06-6967-8461
E-mail : dream@dm-marble-granite.com
<http://www.dm-marble-granite.com>

